

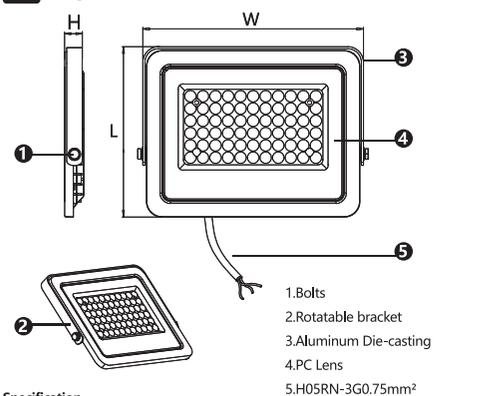

LED SLIM PROJECTOR

Please take time to read this leaflet carefully and retain it for future reference.

GB Diagram:



Specification

Voltage	AC 220-240V ~50/60Hz							
Power factor	>0.9							
Wattage	10W	20W	30W	50W	100W	150W	200W	
Lumen	900lm	1800lm	2700lm	4500lm	9000lm	13500lm	18000lm	
Lamp type	LED 2835							
CRI	> 80							
Material	Aluminum Die-casting							
Beam angle	90°							
Products size	107x84 x16mm	140x103 x19mm	167x122 x24mm	213x160 x26mm	277x210 x30mm	340x249 x39mm	393x280 x42mm	
Color temperature	3000K/4000K/6500K							
Work Temperature	-10°C ~ +50°C							
Protection	IP65							
Housing color	Grey							

Important Safety Information

- Do not wire this lamp into the lighting circuit - use a switched fuse spur.
- Before installation and servicing, disconnect the electrical supply at the mains.
- Carefully observe all instructions or warnings that are labeled on, or supplied with your product.
- This product is suitable for outdoor use. If have any doubts, contact with a qualified electrician.

Fixing instructions

- Do not wire this lamp into the lighting circuit - use a switched fuse spur.
- This fitting must be earthed, contact with a qualified electrician to install a suitable earth facility.
- Ensure the electricity is turned off at the mains before installing or maintaining any electrical fittings.
- Please note: For new installation, check for any electrical cables or pipe work (gas/water) in the vicinity of the intended mounting point for this product before proceeding with the installation.

General Information

Do not mount ceiling/wall fittings onto damp surfaces such as newly painted or plastered areas as this may cause dis-colouration of the finish.

Tools may be required:

- Drill
- Cross Head Screwdriver
- Small Electrical Slotted Screwdriver

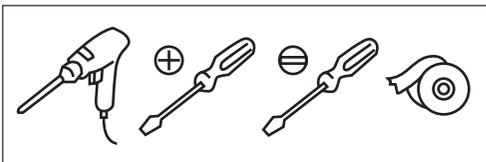

Installation:

- 1.Fasten the adjustable bracket with stainless steel screws.
- 2.Connect the main line to the power wire of the lamp.

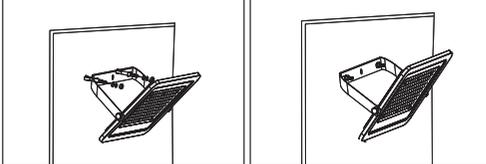

- 3.Note: before installation, only use a round cable supplied to connect this fitting.(6mm minimum diameter)
In order to create a good water seal when connected to the fitting that is necessary.

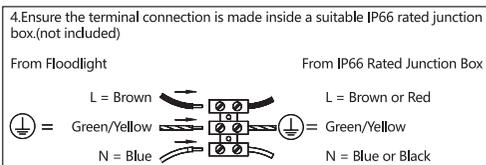

- 5.Adjust the lamp in a suitable position.

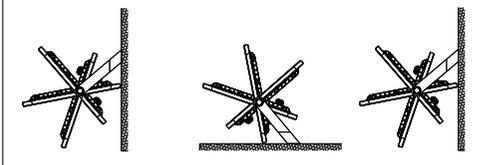

This product should be disposed of responsibly at the end of its life. Please recycle where facilities exist. Check with your Local Authority or retailer for recycling advice.(Waste Electrical and Electronic Equipment Directive)



Lea con atención este prospecto y consérvelo para futuras consultas.

ES Diagrama:

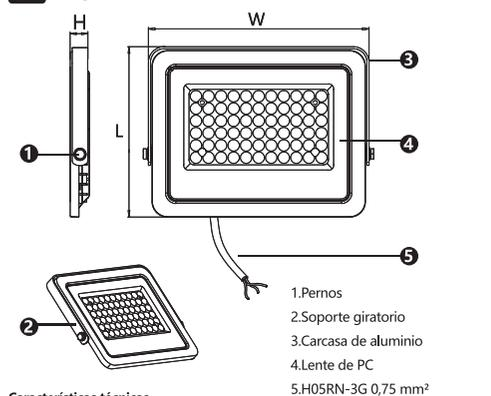

Características técnicas

Tensión	CA 220-240V ~ 50 / 60Hz							
Factor de potencia	> 0,9							
Potencia	10W	20W	30W	50W	100W	150W	200W	
Lumen	900lm	1800lm	2700lm	4500lm	9000lm	13500lm	18000lm	
Tipo de lámpara	LED 2835							
CRI	> 80							
Material	Fundición a presión de aluminio							
Ángulo de haz	90 °							
Tamaño de los productos	107x84 x16mm	140x103 x19mm	167x122 x24mm	213x160 x26mm	277x210 x30mm	340x249 x39mm	393x280 x42mm	
Temperatura del color	3000K/4000K/6500K							
Temperatura de funcionamiento	-10°C ~ +50°C							
Proteccion	IP65							
Color de la carcasa	Gris							

Información de Seguridad Importante

1. No conecte este foco a la red eléctrica; use un fusible de derivación conmutado.
2. Antes de la instalación y el mantenimiento, desconecte el suministro eléctrico de la red.
3. Lea con atención todas las instrucciones o advertencias que están etiquetadas o suministradas con su producto.
4. Este producto es adecuado para uso en exteriores. Si tiene alguna duda, comuníquese con un electricista profesional.

Instrucciones de reparación

1. No conecte el foco a la red eléctrica; use un fusible de derivación conmutado.
2. Este accesorio debe tener conexión a tierra, comuníquese con un electricista calificado para instalarlo adecuadamente.
3. Asegúrese de que la electricidad esté apagada antes de instalar o mantener cualquier accesorio eléctrico.
4. Tenga en cuenta: Para una nueva instalación, compruebe si hay cables eléctricos o tuberías (gas / agua) en las proximidades del punto de montaje previsto para este producto antes de continuar con la instalación.

Información general

No instale accesorios de techo / pared en superficies húmedas, como áreas recién pintadas o enlucidas, ya que esto puede causar efectos de acabado no deseados, como manchas.

Es posible que se requieran herramientas:

- Taladro
- Destornillador plano
- Destornillador de estrella

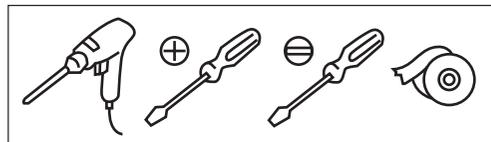

Instalación:

- 1.Ajuste el soporte ajustable con tornillos de acero inoxidable.
- 2.Conecte la línea principal al cable de alimentación del foco.

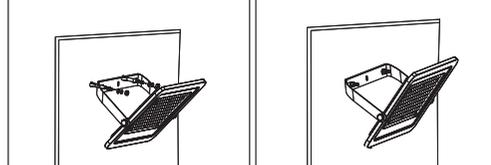

3. Nota: antes de la instalación, utilice únicamente un cable redondo suministrado para conectar este accesorio. (6 mm de diámetro mínimo)
Para crear un buen aislamiento al conectarlo al accesorio, es necesario.

4. Asegúrese de que la conexión del terminal se realice dentro de una caja de conexiones con clasificación IP66 adecuada (no incluida).

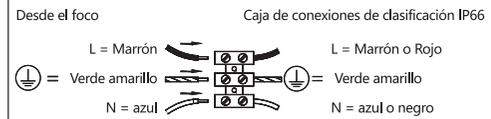

5. Ajuste el foco en una posición adecuada.

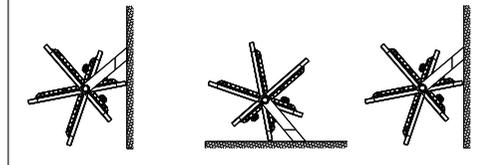

Este producto debe eliminarse de forma responsable al final de su vida útil. Por favor, recicle en las instalaciones correspondientes. Consulte el punto limpio local o con su vendedor para obtener consejos de reciclaje. (Directiva sobre residuos de aparatos eléctricos y electrónicos)



Przeczytaj uważnie tę ulotkę i zachowaj ją na przyszłość.

PL Ilustracja:

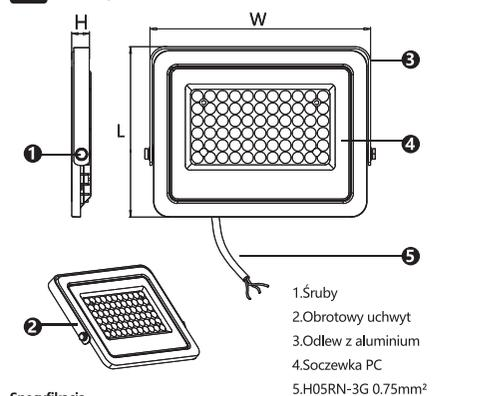

Specyfikacja

Napięcie	AC 220-240V ~50/60Hz							
Współczynnik mocy	>0.9							
Moc	10W	20W	30W	50W	100W	150W	200W	
Lumeny	900lm	1800lm	2700lm	4500lm	9000lm	13500lm	18000lm	
Typ lampy	LED 2835							
CRI	> 80							
Materiał	Odlew aluminium							
Kąt wiązki	90 °							
Wymiary produktów	107x84 x16mm	140x103 x19mm	167x122 x24mm	213x160 x26mm	277x210 x30mm	340x249 x39mm	393x280 x42mm	
Temp. barwowa	3000K/4000K/6500K							
Temp. robocza	-10°C ~ +50°C							
Stopień ochrony	IP65							
Kolor obudowy	Szary							

Ważne informacje dotyczące bezpieczeństwa

1. Nie podłączaj tej lampy do obwodu oświetlenia - użyj przełącznika z bezpiecznikiem.
2. Przed montażem i obsługą odłącz zasilanie elektryczne od sieci.
3. Uważnie przestrzegaj wszystkich instrukcji i ostrzeżeń umieszczonych na produkcie lub dostarczonych z nim.
4. Ten produkt nadaje się do użytku na zewnątrz. W razie wątpliwości skontaktuj się z wykwalifikowanym elektrykiem.

Instrukcje dotyczące montażu

1. Nie podłączaj tej lampy do obwodu oświetlenia - użyj przełącznika z bezpiecznikiem.
2. Ta oprawa musi być uziemiona, skontaktuj się z wykwalifikowanym elektrykiem w celu zainstalowania odpowiedniego uziemienia.
3. Upewnij się, że zasilanie jest odłączone przed instalacją lub konserwacją jakichkolwiek złączek elektrycznych.
4. Uwaga: w przypadku nowej instalacji przed przystąpieniem do montażu sprawdź, czy w pobliżu miejsca instalacji tego produktu nie ma przewodów elektrycznych lub rurociągów (gaz/woda).

Informacje ogólne

Nie montuj mocowań sufitowych/sciennych na wilgotnych powierzchniach, takich jak powierzchnie świeżo malowane lub otynkowane, ponieważ może to spowodować odparzenie wykończenia.

Mogą być potrzebne narzędzia:

- Wiertarka
- Śrubokręt krzyżakowy
- Mały elektryczny śrubokręt płaski

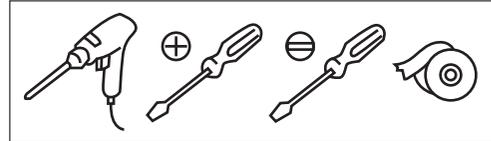

Instalacja:

1. Przymocuj regulowany wspornik śrubami ze stali nierdzewnej.
2. Podłącz główną linię do przewodu zasilającego lampy.

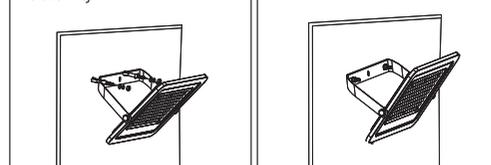

3. Uwaga: instalację użyj wyłącznie dostarczonego okrągłego kabła do podłączenia tego złącza. (minimalna średnica 6 mm)
Aby zapewnić dobre uszczelnienie przed wodą po podłączeniu do złącza, jest to konieczne.

4. Upewnij się, że lista łączeniowa jest wykonana w odpowiedniej skrzynce połączeniowej o stopniu ochrony IP66. (brak w zestawie)



5. Wyreguluj pozycję lampy.

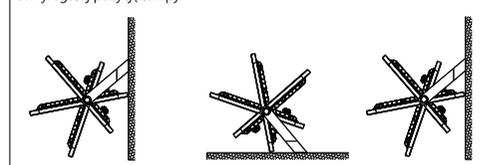

Po zakończeniu okresu użytkowania ten produkt należy zutylizować w sposób odpowiedzialny. Oddaj do recyklingu tam, gdzie to możliwe. Skontaktuj się z władzami lokalnymi lub sprzedawcą w celu uzyskania porady dotyczącej recyklingu. (Dyrektywa w sprawie zużytego sprzętu elektrycznego i elektronicznego)



Si prega di leggere attentamente questo foglio illustrativo e di conservarlo per futuro riferimento.

IT Panoramica prodotto:



Specifiche tecniche

Tensione	AC 220-240V ~50/60Hz							
Fattore di potenza	>0.9							
Potenza	10W	20W	30W	50W	100W	150W	200W	
Lumen	900lm	1800lm	2700lm	4500lm	9000lm	13500lm	18000lm	
Tipologia	LED 2835							
CRI	> 80							
Materiale	Alluminio pressofuso							
Angolo di illuminazione	90 °							
Dimensioni	107x84 x16mm	140x103 x19mm	167x122 x24mm	213x160 x26mm	277x210 x30mm	340x249 x39mm	393x280 x42mm	
Temperatura luce	3000K/4000K/6500K							
Temperatura di utilizzo	-10°C ~ +50°C							
Grado di protezione	IP65							
Colore alloggiamento	Grigio							

Importanti misure di sicurezza

1. Non collegare questo dispositivo direttamente alla rete elettrica, utilizzare invece un interruttore a fusibile.
2. Prima dell'installazione e della manutenzione, scollegare dalla rete elettrica.
3. Attenersi scrupolosamente a tutte le istruzioni o avvertenze riportate sull'etichetta o fornite con il prodotto.
4. Questo prodotto è adatto per uso esterno. In caso di dubbi, contattare un elettricista qualificato.

Istruzioni per l'installazione

1. Non collegare questo dispositivo direttamente alla rete elettrica, utilizzare invece un interruttore a fusibile.
2. Il dispositivo deve avere la messa a terra, contattare un elettricista qualificato per installare un impianto di messa a terra adatto.
3. Assicurarsi di aver staccato la rete elettrica prima di installare o effettuare la manutenzione di qualsiasi dispositivo elettrico.
4. Nota: prima dell'installazione, verificare la presenza di cavi elettrici o tubazioni (gas/acqua) in prossimità del punto di installazione previsto.

Informazioni generali

Non montare accessori su soffitti o pareti se le superfici sono umide (per via ad es. di pittura o intonaco freschi), poiché ciò potrebbe causare lo scolorimento della finitura.

Potrebbero essere necessari questi strumenti:

- Trapano
- Cacciavite a croce
- Piccolo cacciavite elettrico a taglio

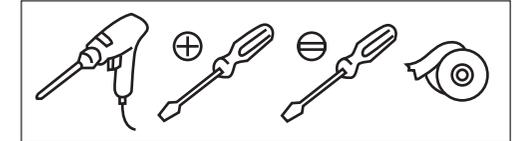

Installazione:

1. Fissare il supporto regolabile con viti in acciaio.
2. Collegare il cavo di alimentazione alla rete elettrica.

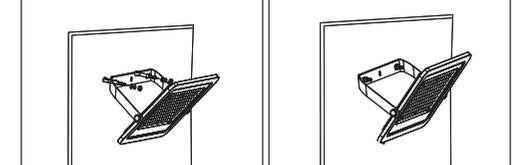

3. Nota: prima dell'installazione, utilizzare il cavo tondo in dotazione (diametro min. 6mm) per il collegamento. Ciò è necessario al fine di creare la necessaria impermeabilità.

4. Assicurarsi che il collegamento terminale sia effettuato all'interno di una scatola di giunzione idonea con grado di protezione minimo IP66 (non inclusa).

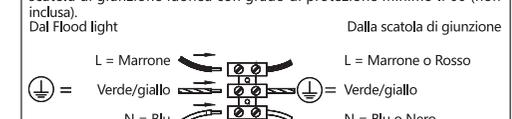

5. Regolare la luce nella posizione desiderata.

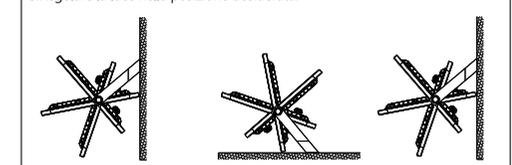

Questo prodotto deve essere smaltito in modo responsabile alla fine della sua vita. Si prega di riciclare presso le strutture adeguate. In caso di necessità consultare le autorità locali o il rivenditore per consigli sul riciclaggio. (Direttiva sui rifiuti di apparecchiature elettriche ed elettroniche)



Bitte nehmen Sie sich die Zeit, diese Packungsbeilage sorgfältig zu lesen, und bewahren Sie sie zum späteren Nachschlagen auf.

DE Diagramm:

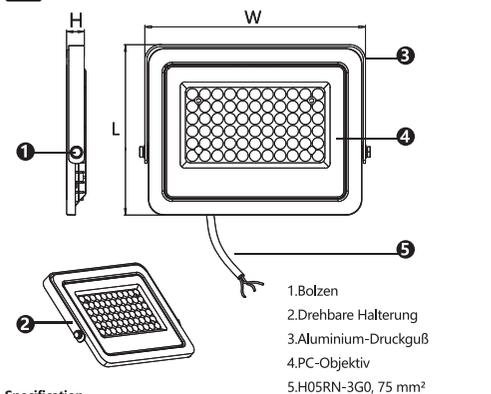

Specification

Spannung	AC 220-240V ~50/60Hz						
Leistungsfaktor	> 0,9						
Wattleistung	10W	20W	30W	50W	100W	150W	200W
Lumen	900lm	1800lm	2700lm	4500lm	9000lm	13500lm	18000lm
Typ der Lampe	LED 2835						
CRI	> 80						
Material	Aluminium-Druckguß						
Abstrahlwinkel	90°						
Größe der Produkte	107x84 x16mm	140x103 x19mm	167x122 x24mm	213x160 x26mm	277x210 x30mm	340x249 x39mm	393x280 x42mm
Farbtemperatur	3000K/4000K/6500K						
Arbeitstemperatur	-10°C ~ +50°C						
Schutz	IP65						
Gehäusefarbe	Grau						

Wichtige Sicherheitsinformationen

- Verdrahten Sie diese Lampe nicht in den Beleuchtungsstromkreis - verwenden Sie einen geschalteten Sicherungsstromkreis.
- Schalten Sie vor der Installation und Wartung die Stromzufuhr ab.
- Beachten Sie sorgfältig alle Anweisungen oder Warnhinweise, die auf dem Produkt angebracht sind oder mit ihm geliefert werden.
- Dieses Produkt ist für den Einsatz im Freien geeignet. Wenn Sie Zweifel haben, wenden Sie sich an einen qualifizierten Elektriker.

Befestigungshinweise

- Verdrahten Sie diese Lampe nicht in den Beleuchtungsstromkreis - verwenden Sie einen geschalteten Sicherungsstromkreis.
- Diese Leuchte muss geerdet werden, wenden Sie sich an einen qualifizierten Elektriker, um eine geeignete Erdungseinrichtung zu installieren.
- Vergewissern Sie sich, dass die Stromzufuhr abgeschaltet ist, bevor Sie elektrische Einrichtungen installieren oder warten.
- Bitte beachten Sie: Prüfen Sie bei einer Neuinstallation, ob sich in der Nähe des vorgesehenen Montagepunkts für dieses Produkt elektrische Leitungen oder Rohrleitungen (Gas/Wasser) befinden, bevor Sie mit der Installation fortfahren.

Allgemeine Informationen

Montieren Sie Decken-/Wandbefestigungen nicht auf feuchten Oberflächen, wie z. B. frisch gestrichenen oder verputzten Flächen, da dies zu Verfärbungen der Oberfläche führen kann.

Es können Werkzeuge erforderlich sein:

- Bohrer
- Kreuzschlitzschraubendreher
- Kleiner elektrischer Schlitzschraubendreher

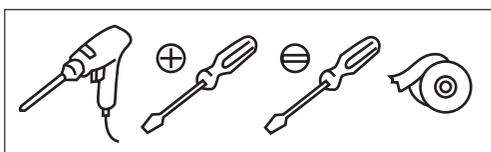

Installation:

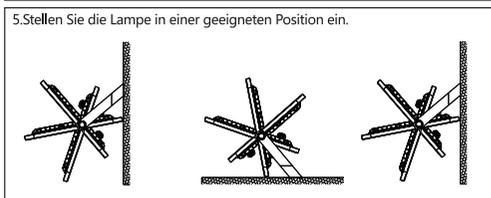
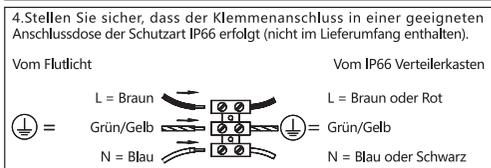
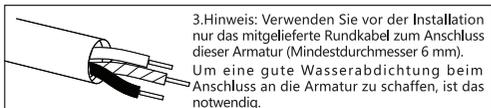

Neem de tijd om deze gebruiksaanwijzing aandachtig te lezen en bewaar deze voor toekomstig gebruik.

NL Diagram:

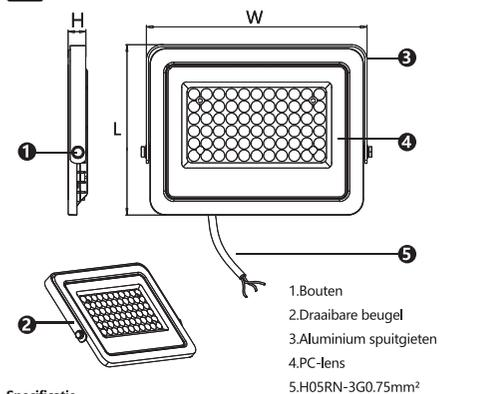

Specificatie

Voltage	CA 220-240V ~ 50 / 60Hz						
Krachtfactor	> 0,9						
Wattage	10W	20W	30W	50W	100W	150W	200W
Lumen	900lm	1800lm	2700lm	4500lm	9000lm	13500lm	18000lm
Lamp type	LED 2835						
CRI	> 80						
Materiaal	Aluminium spuitgieten						
Stralingshoek	90 °						
Productgrootte	107x84 x16mm	140x103 x19mm	167x122 x24mm	213x160 x26mm	277x210 x30mm	340x249 x39mm	393x280 x42mm
Kleurtemperatuur	3000K/4000K/6500K						
Werktemperatuur	-10°C ~ +50°C						
Bescherming	IP65						
Kleur behuizing	Grijs						

Belangrijke veiligheidsinformatie

- Sluit deze lamp niet aan op het verlichtingscircuit - gebruik een geschakelde zekering.
- Koppel voor installatie en onderhoud de stroomtoevoer los van het elektriciteitsnet.
- Volg zorgvuldig alle instructies of waarschuwingen op die op het label van uw product staan of bij uw product zijn meegeleverd.
- dit product is geschikt voor gebruik buitenshuis. Neem bij twijfel contact op met een gekwalificeerde elektricien.

Bevestiging instructies

- Sluit deze lamp niet aan op het verlichtingscircuit - gebruik een geschakelde zekering.
- Deze fitting moet worden geaard, neem contact op met een gekwalificeerde elektricien om een geschikte aardingsvoorziening te installeren.
- Zorg ervoor dat de elektriciteit is uitgeschakeld voordat u elektrische aansluitingen installeert of onderhoud.
- Let op: Controleer bij een nieuwe installatie of er elektrische kabels of leidingen (gas/water) zijn in de buurt van het beoogde montagepunt voor dit product voordat u verder gaat met de installatie.

Algemene informatie

Monteer plafond-/wandarmaturen niet op vochtige oppervlakken, zoals pas geverfde of gepleisterde oppervlakken, aangezien dit kan leiden tot verkleuring van de afwerking.

Mogelijk is het volgende gereedschap nodig:

- Boormachine
- Kruiskopschroevendraaier
- Mini elektrische schroevendraaier

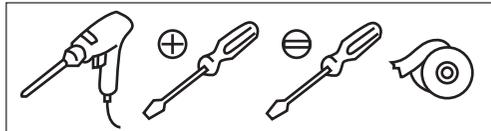

Installatie:

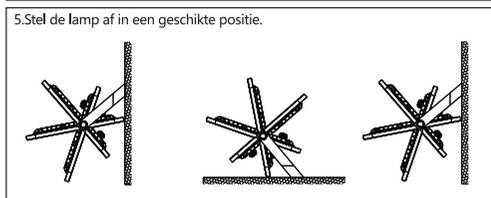
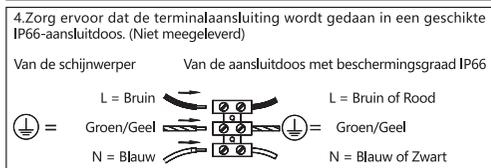
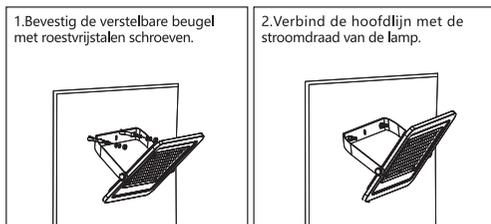

Veillez prendre le temps de lire attentivement cette notice et la conserver pour référence future.

FR Schéma:

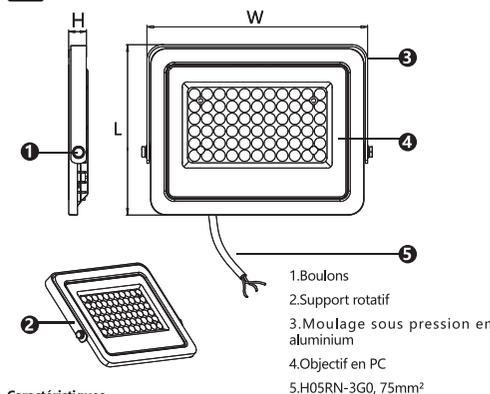

Caractéristiques

Tension	AC 220-240V ~50/60Hz						
Facteur de puissance	> 0,9						
Puissance	10W	20W	30W	50W	100W	150W	
Lumens	900lm	1800lm	2700lm	4500lm	9000lm	13500lm	
Type de lampe	LED 2835						
IRC	> 80						
Matériel	Moulage sous pression en aluminium						
Angle de faisceau	90 °						
Dimensions	107x84 x16mm	140x103 x19mm	167x122 x24mm	213x160 x26mm	277x210 x30mm	340x249 x39mm	
Température de couleurs	3000K/4000K/6500K						
Température environnement pour le fonctionnement	-10°C ~ +50°C						
Protection	IP65						
Couleur du boîtier	Gris						

Informations de sécurité importantes

- Ne branchez pas cette lampe dans le circuit d'éclairage. Utilisez un embout de fusible commuté.
- Avant l'installation et l'entretien, débranchez toujours l'alimentation électrique du secteur.
- Observez attentivement toutes les instructions ou avertissements qui sont étiquetés ou fournis avec votre produit.
- Ce produit convient à une utilisation en extérieur. En cas de doute, contactez un électricien qualifié.

Instructions de fixation

- Ne branchez pas cette lampe dans le circuit d'éclairage. Utilisez un embout de fusible commuté.
- Ce raccord doit être mis à la terre, contactez un électricien qualifié pour une installation de mise à la terre appropriée.
- Assurez-vous que l'électricité ait coupée le secteur avant d'installer ou d'entretenir des équipements électriques.
- Remarque: pour une nouvelle installation, vérifiez s'il y a des câbles électriques ou des tuyaux (gaz / eau) à proximité du point de montage prévu pour ce produit avant de procéder à l'installation.

Informations générales

Ne montez pas les accessoires de plafond / mur sur des surfaces humides telles que des zones récemment peintes ou enduites, car cela pourrait entraîner une décoloration de la finition.

Outils nécessaires:

- Perceuse
- Tournevis cruciforme
- Petit tournevis électrique à fente

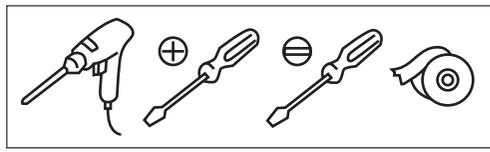

Installation:

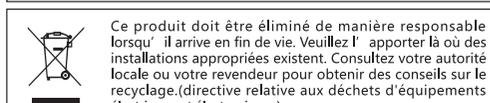
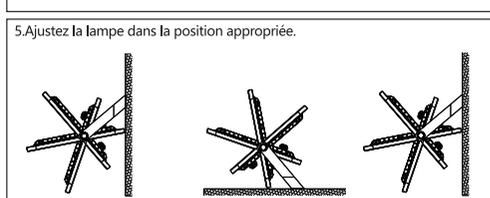
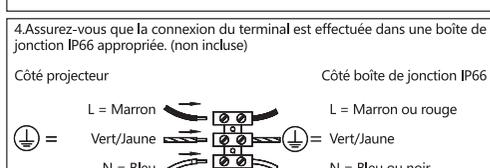
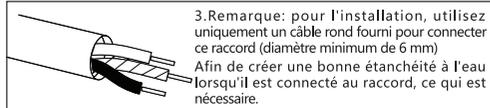
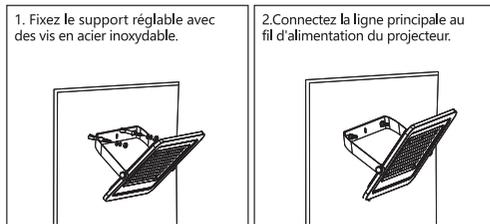

Por favor, reserve um tempo para ler este folheto cuidadosamente e guarde-o para referência futura.

PT Diagrama:

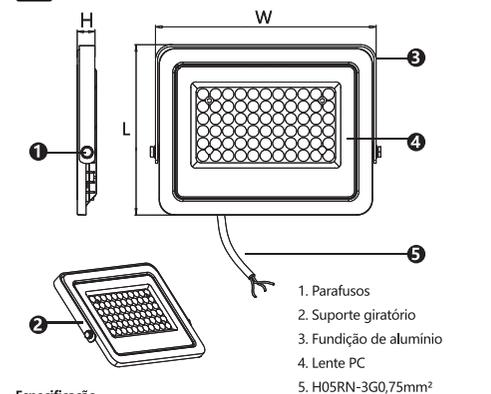

Especificação

Voltagem	AC 220-240V ~50/60Hz						
Fator de potência	> 0,9						
Potência	10W	20W	30W	50W	100W	150W	
Lúmen	900lm	1800lm	2700lm	4500lm	9000lm	13500lm	
Tipo de lâmpada	LED 2835						
CRI	> 80						
Material	Alluminio pressofuso						
Ângulo de feixe	90 °						
Tamanho dos produtos	107x84 x16mm	140x103 x19mm	167x122 x24mm	213x160 x26mm	277x210 x30mm	340x249 x39mm	
Temperatura de cor	3000K/4000K/6500K						
Temperatura de Trabalho	-10°C ~ +50°C						
Proteção	IP65						
Cor da carcaça	Cinzentos						

Informações Importantes sobre Segurança

- Não conecte esta lâmpada ao circuito de iluminação - use um fusível comutado.
- Antes da instalação e manutenção, desligue a alimentação elétrica da rede.
- Observe cuidadosamente todas as instruções ou advertências que estão etiquetadas ou fornecidas com o produto.
- Este produto é adequado para uso ao ar livre. Em caso de dúvidas, entre em contato com um electricista qualificado.

Instruções de fixação

- Não conecte esta lâmpada ao circuito de iluminação - use um fusível comutado.
- Esta conexão deve ser aterrada, entre em contato com um electricista qualificado para instalar uma instalação de aterramento adequada.
- Certifique-se de que a eletricidade está desligada antes de instalar ou fazer a manutenção de quaisquer acessórios elétricos.
- Observação: para uma nova instalação, verifique se há cabos elétricos ou tubulação (gás / água) nas proximidades do ponto de montagem pretendido para este produto antes de prosseguir com a instalação.

Informações gerais

Não monte acessórios de teto / parede em superfícies úmidas, como áreas recém-pintadas ou rebocadas, pois isso pode causar descoloração do acabamento.

Ferramentas podem ser necessárias:

- Furar
- Chave de fenda cruzada
- Chave de fenda elétrica pequena com fenda

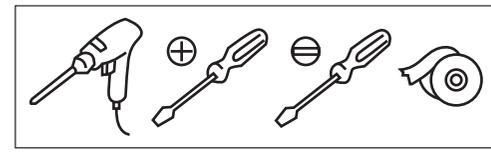

Instalação:

