

LED EDGE-LIT SURFACE MOUNTED DOWNLIGHT INSTALLATION INSTRUCTIONS

INSTALLATION

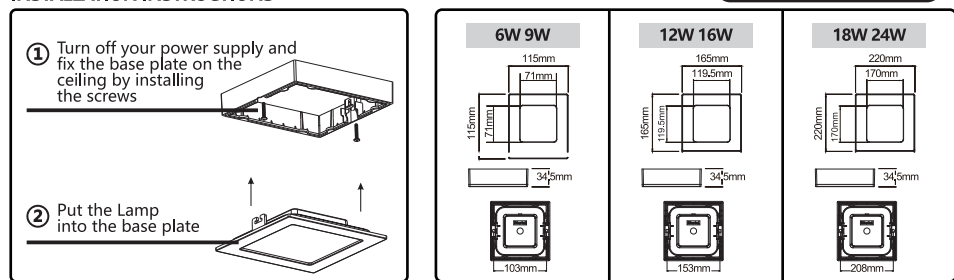

This product contains a light source of energy efficiency class <F> - (EU) 2019/2015

Item No.	SCN-3-6W	SCN-3-9W	SCN-5-12W	SCN-5-16W	SCN-7-18W	SCN-7-20W	SCN-7-24W
Power(W)	6	9	12	16	18	20	24
Input Voltage(AC)	220-240V AC						
Displacement factor	≥0.5	≥0.5	≥0.7	≥0.7	≥0.7	≥0.7	≥0.7
Input Current(A)	40mA	45mA	60mA	85mA	90mA	100mA	120mA
Color Temperature(K)	3000 (WW) /4000 (NW) /6500 (DL)						
Luminous Flux (Lm)	525	850	1190	1648	1880	2106	2565
Lifespan (hour)	15000						
Protection Rate	IP20						
Working Temperature(°C)	-20°C~ 40°C						
CRI (Ra)	≥80						

- NOTES
- The panel should be driven by appointed power supply.
  - All the instruction, maintenance and checking should be operated by professional technical person to avoid any dangers.
  - 75mm space should be left around the light for ventilation, no cover on the light at any time.

WARNING

Power should be cut off before installation, maintenance or inspection. Please install and use the light strictly according to the instruction. Do not disassemble or remold the product at will to avoid accident of electric shock or light falling. Working out of temperature range -20°C~+40°C will shorten the lifetime of luminaires.

INSTRUKCJA MONTAŻU DOWNLIGHTÓW NATYKOWYCH LED EDGE-LIT

MONTAŻ

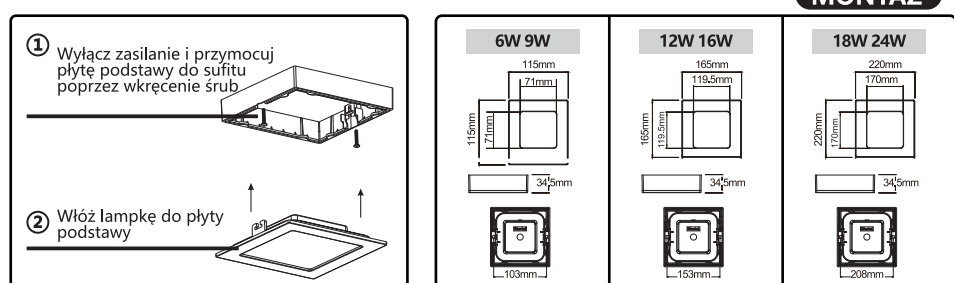

Ten produkt zawiera źródło światła o klasie efektywności energetycznej <F> - (EU) 2019/2015

Numer produktu	SCN-3-6W	SCN-3-9W	SCN-5-12W	SCN-5-16W	SCN-7-18W	SCN-7-20W	SCN-7-24W
Moc(W)	6	9	12	16	18	20	24
Napięcie wejściowe (AC)	220-240V AC						
Współczynnik przemieszczenia	≥0.5	≥0.5	≥0.7	≥0.7	≥0.7	≥0.7	≥0.7
Prąd wejściowy (A)	40mA	45mA	60mA	85mA	90mA	100mA	120mA
Temperatura barwy(K)	3000 (WW) /4000 (NW) /6500 (DL)						
Strumień świetlny (Lm)	525	850	1190	1648	1880	2106	2565
Żywotność (godz.)	15000						
Klasa ochrony	IP20						
Temperatura pracy (°C)	-20°C~ 40°C						
CRI (Ra)	≥80						

- NOTES
- Panel powinien być zasilany przez wyznaczone źródło zasilania.
  - Montaż, konserwacja i przegląd powinny być wykonywane przez wykwalifikowaną osobę, aby uniknąć zagrożeń.
  - Wokół oprawy należy pozostawić 75 mm wolnej przestrzeni by zapewnić wentylację; nie należy zasłaniać światła.

OSTRZEŻENIE

Przed montażem, konserwacją lub przeglądem należy odłączyć zasilanie. Zamontuj i używaj lampy zgodnie z instrukcjami. Nie demontuj ani nie przerabiaj/modyfikuj produktu, aby uniknąć porażenia prądem. Praca poza zakresem temperatur -20°C ~ + 40°C skróci żywotność opraw.

LED-KANTENBELEUCHTUNG AUFBAUDOWNLIGHTS EINBAUANLEITUNG

INSTALLATION

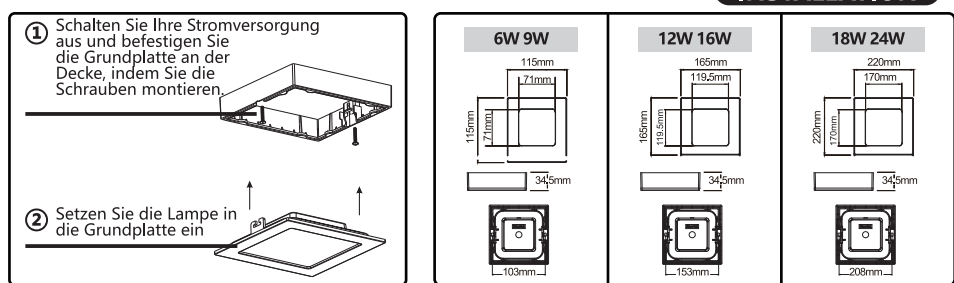

Dit product bevat een lichtbron van energie-efficiëntieklasse <F> - (EU) 2019/2015

Artikel Nr.	SCN-3-6W	SCN-3-9W	SCN-5-12W	SCN-5-16W	SCN-7-18W	SCN-7-20W	SCN-7-24W
Leistung(W)	6	9	12	16	18	20	24
Eingangsspannung (AC)	220-240V AC						
Verschiebungsfaktor	≥0.5	≥0.5	≥0.7	≥0.7	≥0.7	≥0.7	≥0.7
Eingangsstrom(A)	40mA	45mA	60mA	85mA	90mA	100mA	120mA
Farbtemperatur(K)	3000 (WW) /4000 (NW) /6500 (DL)						
Lichtstrom (Lm)	525	850	1190	1648	1880	2106	2565
Lebensdauer (Stunde)	15000						
Schutzrate	IP20						
Betriebstemperatur (°C)	-20°C~ 40°C						
CRI (Ra)	≥80						

- HINWEISE
- Das Panel sollte über eine geeignete Stromversorgung betrieben werden.
  - Alle Anweisungen, Wartungen und Überprüfungen sollten von einer professionellen technischen Person durchgeführt werden, um Gefahren zu vermeiden.
  - Um die Leuchte herum sollten 75 mm Platz für die Belüftung gelassen werden, keine Abdeckung der Leuchte nie.

WARNING

Vor Installation, Wartung oder Inspektion sollte die Stromversorgung unterbrochen werden. Bitte installieren und verwenden Sie die Leuchte strikt nach der Anleitung. Zerlegen Sie oder verformen Sie das Produkt nicht nach Belieben, um einen Stromschlag oder einen Lichtausfall zu vermeiden. Das Betreiben außerhalb des Temperaturbereichs -20°C~+40°C verkürzt die Lebensdauer der Leuchten.

INSTRUCCIONES PARA LA INSTALACIÓN DE DOWNLIGHT LED

INSTALACIÓN

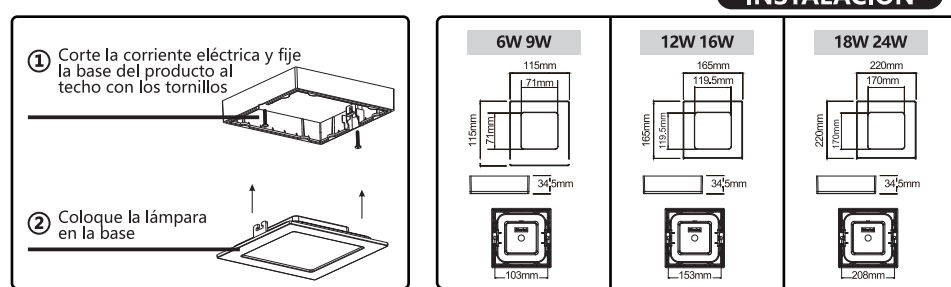

Clasificación energética F - (EU) 2019/2015

Item número	SCN-3-6W	SCN-3-9W	SCN-5-12W	SCN-5-16W	SCN-7-18W	SCN-7-20W	SCN-7-24W
Potencia(W)	6	9	12	16	18	20	24
Tensión de entrada (CA)	220-240V AC						
Ratio de dispersión	≥0.5	≥0.5	≥0.7	≥0.7	≥0.7	≥0.7	≥0.7
Corriente de entrada(A)	40mA	45mA	60mA	85mA	90mA	100mA	120mA
Temperatura del color(K)	3000 (WW) /4000 (NW) /6500 (DL)						
Flujo lumínico (Lm)	525	850	1190	1648	1880	2106	2565
Vida útil (horas)	15000						
Protección	IP20						
Temperatura de funcionamiento(°C)	-20°C~ 40°C						
CRI (Ra)	≥80						

- NOTAS
- El panel should be driven by appointed power supply.
  - Toda instalación, mantenimiento o verificación debe llevarse a cabo por un técnico profesional para evitar riesgos.
  - Debe dejarse un espacio de 75mm alrededor de la luz para garantizar la ventilación del producto. No cubra la luz.

ATENCIÓN

Corte la corriente eléctrica antes de realizar cualquier instalación, mantenimiento o revisión en el producto. Instale y use la lámpara siguiendo estrictamente las instrucciones. No desinstale ni modifique el producto para evitar accidentes o descargas eléctricas. La temperatura de funcionamiento debe estar entre -20°C~+40°C o se reducirá la vida útil de la lámpara.

ISTRUZIONI OPERATIVE PER L'INSTALLAZIONE DEL DOWNLIGHT LED A ILLUMINAZIONE LATERALE

INSTALLAZIONE

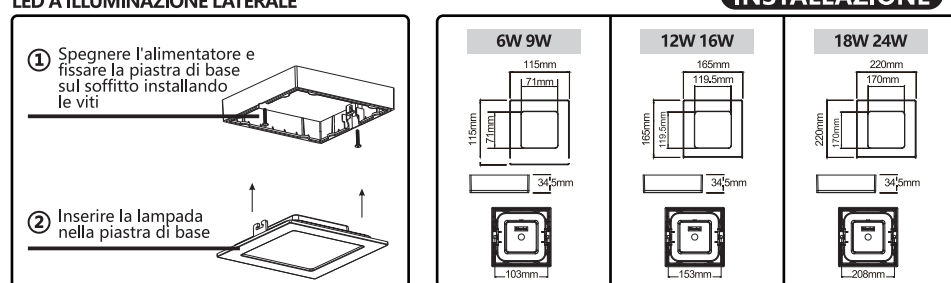

Questo prodotto include una fonte luminosa di classe energetica F - (EU) 2019/2015

Modello N.	SCN-3-6W	SCN-3-9W	SCN-5-12W	SCN-5-16W	SCN-7-18W	SCN-7-20W	SCN-7-24W
Potenza (W)	6	9	12	16	18	20	24
Tensione di ingresso (CA)	220-240V AC						
DF	≥0.5	≥0.5	≥0.7	≥0.7	≥0.7	≥0.7	≥0.7
Corrente di ingresso (A)	40mA	45mA	60mA	85mA	90mA	100mA	120mA
Temperatura colore (K)	3000 (WW) /4000 (NW) /6500 (DL)						
Flusso luminoso (Lm)	525	850	1190	1648	1880	2106	2565
Durata della vita (ore)	15000						
Tasso di protezione	IP20						
Temperatura di funzionamento (°C)	-20°C~ 40°C						
CRI (Ra)	≥80						

- NOTES
- Il pannello deve essere guidato da un alimentatore designato.
  - Tutte le istruzioni, la manutenzione e i controlli devono essere gestiti da personale tecnico professionale per evitare pericoli.
  - Lo spazio di 75 mm deve essere lasciato intorno alla luce per consentire la ventilazione, nessuna copertura sulla luce in qualsiasi momento.

ATTENZIONE

L'alimentazione deve essere interrotta prima dell'installazione, della manutenzione o dell'ispezione. Si prega di installare e utilizzare la luce seguendo rigorosamente le istruzioni. Non smontare o rimodellare il prodotto a piacimento per evitare incidenti dovuti a scosse elettriche o alla caduta della lampada. Il funzionamento al di fuori dell'intervallo di temperatura -20°C ~ + 40°C accorcia la durata degli apparecchi.

INSTALLATIE-INSTRUCTIES VOOR LED-RANDVERLICHTE OPBOUWDOWNLIGHTS

INSTALLATIE

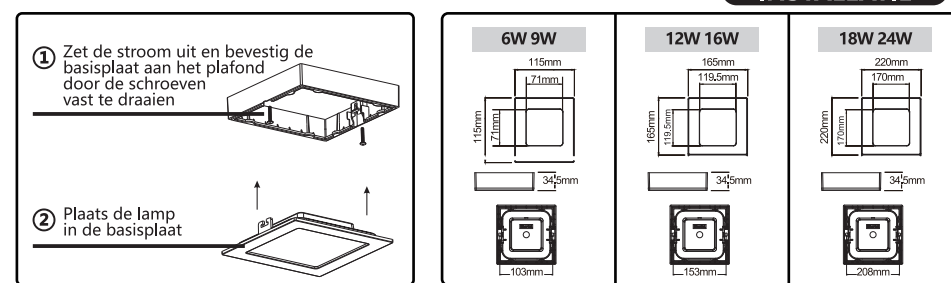

De product contient une source lumineuse de classe d'efficacité énergétique <F> - (EU) 2019/2015.

Item No.	SCN-3-6W	SCN-3-9W	SCN-5-12W	SCN-5-16W	SCN-7-18W	SCN-7-20W	SCN-7-24W
Vermogen(W)	6	9	12	16	18	20	24
Ingangsspanning(AC)	220-240V AC						
Verplaatsingsfactor	≥0.5	≥0.5	≥0.7	≥0.7	≥0.7	≥0.7	≥0.7
Ingangsstroom(A)	40mA	45mA	60mA	85mA	90mA	100mA	120mA
Kleurtemperatuur(K)	3000 (WW) /4000 (NW) /6500 (DL)						
Lichtstroom(Lm)	525	850	1190	1648	1880	2106	2565
Levensduur (uur)	15000						
Beschermingsgraad	IP20						
Werktemperatuur(°C)	-20°C~ 40°C						
CRI (Ra)	≥80						

- LET OP
- Het paneel moet worden aangedreven door de aangewezen stroomtoevoer.
  - Alle instructies, onderhoud en controle moeten worden uitgevoerd door een professionele technische persoon om gevaren te voorkomen.
  - Er moet 75 mm ruimte rond het licht overblijven voor ventilatie. Het licht mag nooit bedekt zijn.

WAARSCHUWING

De stroom moet worden uitgeschakeld vóór installatie, onderhoud of inspectie. Installeer en gebruik het licht strikt volgens de instructies. Haal het product niet uit elkaar en vervorm het niet om een elektrische schok of kortsluiting te voorkomen. Werking buiten het temperatuurbereik -20°C ~ + 40°C verkort de levensduur van de armaturen.



## INSTRUCTIONS D'INSTALLATION DU PLAFONNIER LED MONTÉ EN SURFACE À ÉCLAIRAGE LATÉRAL

## INSTALLATION

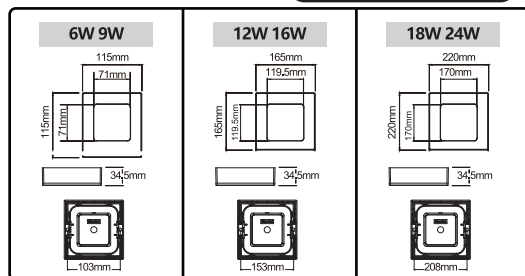
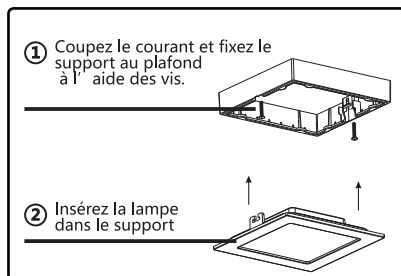

Ce produit contient une source lumineuse d'efficacité énergétique <F> - (EU) 2019/2015.

N° de l'article	SCN-3-6W	SCN-3-9W	SCN-5-12W	SCN-5-16W	SCN-7-18W	SCN-7-20W	SCN-7-24W
Puissance (W)	6	9	12	16	18	20	24
Tension d'entrée (AC)	220-240V AC						
Facteur de déplacement	≥0.5	≥0.5	≥0.7	≥0.7	≥0.7	≥0.7	≥0.7
Courant d'entrée (A)	40mA	45mA	60mA	85mA	90mA	100mA	120mA
Température de couleur (K)	3000 (WW) /4000 (NW) /6500 (DL)						
Flux lumineux (lm)	525	850	1190	1648	1880	2106	2565
Durée de vie (heure)	15000						
Taux de protection	IP20						
Température de travail (°C)	-20°C ~ 40°C						
CRI (Ra)	≥80						

- NOTES**
- Le panneau doit être alimenté par une source d'alimentation désignée.
  - L'installation, la maintenance et les révisions doivent être effectués par un technicien professionnel afin d'éviter tout danger.
  - Laissez un espace de 75mm autour du luminaire pour la ventilation. Ne le couvrez à aucun moment.

**ATTENTION**

L'électricité doit être coupée avant l'installation, la maintenance et les révisions. Installez et utilisez le luminaire selon les instructions fournies uniquement. Ne démontez pas et ne modifiez pas le produit pour éviter tout risque d'électrocution ou de chute du luminaire.

N'installez pas le luminaire à -20°C ou +40°C, cela raccourcira sa durée de vie.

## INSTRUÇÕES DE HOLOFOTES MONTADO EM SUPERFÍCIE COM ILUMINAÇÃO DE BORDA LED

## INSTALAÇÃO

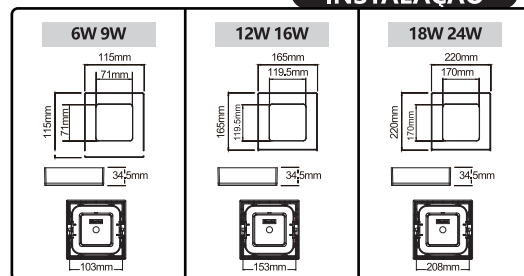
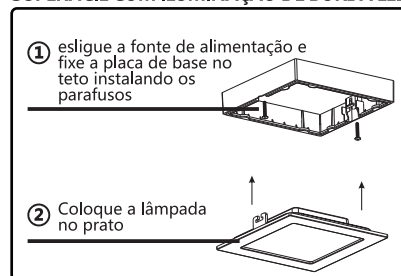

Classificação Energética F - (UE) 2019/2015

Número de item	SCN-3-6W	SCN-3-9W	SCN-5-12W	SCN-5-16W	SCN-7-18W	SCN-7-20W	SCN-7-24W
Potência (W)	6	9	12	16	18	20	24
Tensão de entrada (CA)	220-240V AC						
Proporção de dispersão	≥0.5	≥0.5	≥0.7	≥0.7	≥0.7	≥0.7	≥0.7
Corrente de entrada (A)	40mA	45mA	60mA	85mA	90mA	100mA	120mA
Temperatura de cor (K)	3000 (WW) /4000 (NW) /6500 (DL)						
Fluxo Luminoso (lm)	525	850	1190	1648	1880	2106	2565
Vida útil (hora)	15000						
Taxa de proteção	IP20						
Temperatura de trabalho (°C)	-20°C ~ 40°C						
CRI (Ra)	≥80						

- NOTAS**
- O painel deve ser acionado pela fonte de alimentação indicada.
  - Todas as instruções, manutenção e verificação devem ser operadas por um técnico profissional para evitar perigos.
  - Deixe um espaço de 75 mm ao redor da luz para ventilação, sem cobertura da luz a qualquer momento.

**ATENÇÃO**

A energia deve ser cortada antes da instalação, manutenção ou inspeção.

Instale e use a luz estritamente de acordo com as instruções.

Não desmonte ou remonte o produto à vontade para evitar acidentes com choque elétrico ou queda de luz.

Trabalhar fora da faixa de temperatura -20 °C ~ + 40 °C reduzirá a vida útil das luminárias.

- MISZLEGESZKÉK**
- A panelhez csak a hozzá való tápegységet használja.
  - A veszélyek elkerülése érdekében a felszerelést, a karbantartást és az ellenőrzést csak szakképzett személy végezheti.
  - A lámpa körül 75 mm helyet kell hagyni a szellőzéshez, a lámpát soha ne takarja le.

**FIGYELMEZTETÉS**

A felszerelést, karbantartást vagy ellenőrzést megelőzően le kell kapcsolni az áramellátást.

A lámpát az utasításoknak megfelelően szerelje fel és használja. Az áramütés vagy a lámpa leesésének elkerülése érdekében ne alkalmazzon nagy erőt a lámpa össze- vagy szétszereléskor. A -20 °C ~ +40 °C-os hőmérséklet-tartományon kívüli működés lerövidíti a lámpatestek élettartamát.

## UTASÍTÁSOK A FELÜLETRE SZERELHETŐ, LED PEREMVILÁGÍTÁSSAL RENDELKEZŐ MÉLYSUGÁRZÓ LÁMPASZETTHEZ

## FELSZERELÉS

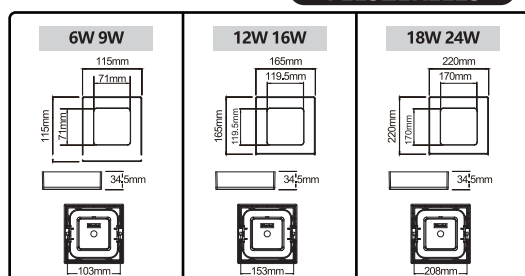

A termék <F>-(EU) 2019/2015 energiaosztályú fényforrást tartalmaz.

CIKKSZ.	SCN-3-6W	SCN-3-9W	SCN-5-12W	SCN-5-16W	SCN-7-18W	SCN-7-20W	SCN-7-24W
Teljesítmény (W)	6	9	12	16	18	20	24
Bemeneti feszültség (AC)	220-240V AC						
Elmozdulási tényező	≥0,5	≥0,5	≥0,7	≥0,7	≥0,7	≥0,7	≥0,7
Bemeneti áram (A)	40mA	45mA	60mA	85mA	90mA	100mA	120mA
Színhőmérséklet (K)	3000 (WW) /4000 (NW) /6500 (DL)						
Fényáram (lm)	525	850	1190	1648	1880	2106	2565
Élettartam (óra)	15000						
IP-védettség	IP20						
Üzemi hőmérséklet (°C)	-20°C ~ 40°C						
CRI (Ra)	≥80						

**EN:** The light source contained in this luminaire shall only be replaced by the manufacturer or his service agent or a similar qualified person

**ES:** La fuente de luz de esta luminaria solo debe sustituirla el fabricante, un técnico o una persona cualificada

**PL:** Źródło światła znajdujące się w tej oprawie może być wymieniane wyłącznie przez producenta, jego przedstawiciela serwisowego lub inną osobę posiadającą odpowiednie kwalifikacje.

**IT:** La sorgente luminosa di questo apparecchio può essere sostituita solo dal produttore o da un agente di servizio o una persona similmente qualificata

**DE:** Die in dieser Leuchte enthaltene Lichtquelle darf nur durch den Hersteller oder seinen Kundendienst oder eine ähnlich qualifizierte Person ausgetauscht werden

**NL:** De lichtbron in deze armatuur mag alleen worden vervangen door de fabrikant of zijn serviceagent of een soortgelijk gekwalificeerd persoon

**FR:** La source lumineuse contenue dans ce luminaire ne doit être remplacée que par le fabricant, son agent de service ou une personne de qualification similaire.

**PT:** A fonte de luz contida nesta luminária deve ser substituída apenas pelo fabricante ou o seu agente de serviço ou uma pessoa qualificada semelhante

**HU:** Az ebben a lámpatestben lévő fényforrást csak a gyártó vagy szervizügynöke vagy hasonlóan képzett személy cserélheti ki

## Light source disassembly diagram

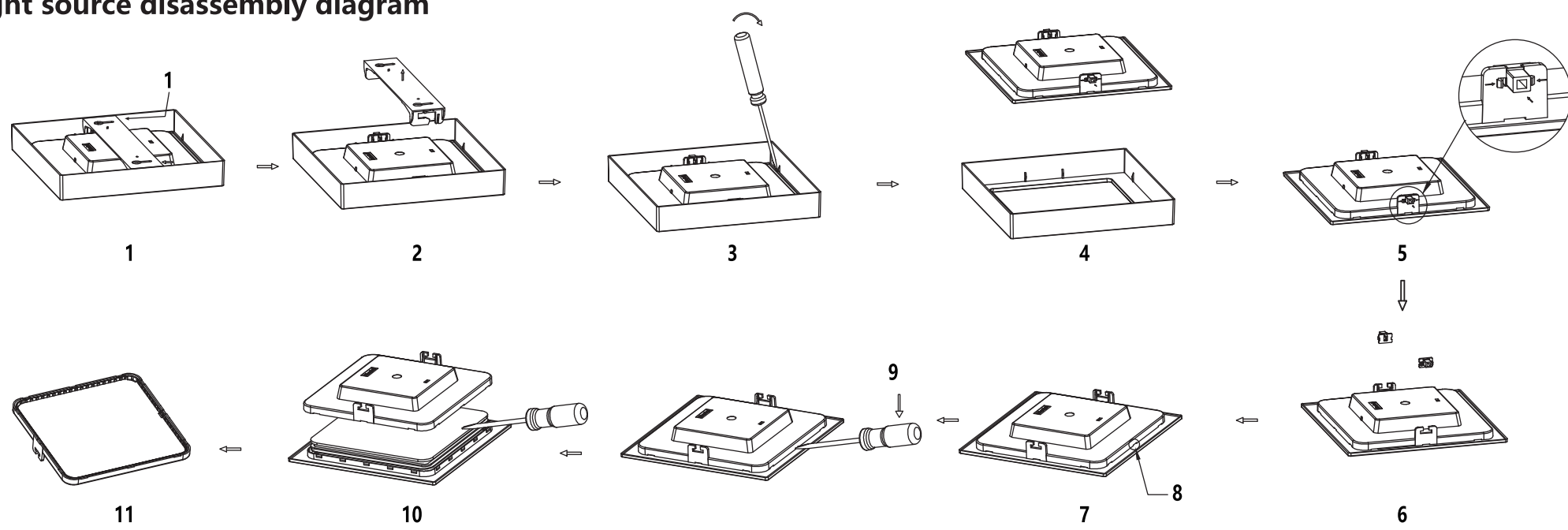

- EN**
- Push the hanging board to left hardly
  - Take out the hanging board
  - Disassemble the cover with tools
  - Take out the cover
  - Press the flexible button then push the bolt in
  - Disassemble the bolt
  - Disassemble state
  - Disassemble hole
  - The direction of applying force
  - Disassemble state
  - Take out the light source module

- ES**
- Empujar el tablero colgante hacia la izquierda con fuerza
  - Sacar el tablero colgante
  - Desmontar la cubierta con herramientas
  - Sacar la cubierta
  - Presione el botón flexible y luego empuje el perno hacia adentro
  - Desmontar el perno
  - Estado desmontado
  - Apertura para desmontar
  - Dirección para aplicar la fuerza
  - Estado desmontado
  - Sacar el módulo de la fuente de luz

- PL**
- Popchnij płytkę do zawieszania mocno w lewo
  - Wyjmij płytkę do zawieszania
  - Zdemontuj pokrywą za pomocą narzędzi
  - Zdejmij pokrywą
  - Naciśnij elastyczny przycisk, a następnie wsuń śrubę
  - Zdemontuj śrubę
  - Stan zdemontowania
  - Otwór do demontażu
  - Kierunek przyłożenia siły
  - Stan zdemontowania
  - Wyjmij moduł źródła światła

- IT**
- Spingere con decisione la staffa di sospensione a sinistra
  - Rimuovere la staffa di sospensione
  - Smontare il coperchio con uno strumento
  - Rimuovere il coperchio
  - Premere il pulsante e quindi spingere in dentro il bullone
  - Svitare il bullone
  - Stato di smantellamento
  - Fare leva sulla fessura
  - La direzione di applicazione della forza
  - Stato di smantellamento
  - Estrarre il modulo della sorgente luminosa

- DE**
- Schieben Sie das Aufhängebrett kaum nach links
  - Nehmen Sie das Aufhängebrett heraus
  - Demontieren Sie die Abdeckung mit Werkzeug
  - Nehmen Sie die Abdeckung heraus
  - Drücken Sie den flexiblen Knopf und schieben Sie den Bolzen hinein
  - Demontieren Sie den Bolzen
  - Zustand demontieren
  - Loch demontieren
  - Die Richtung der Kraftanwendung
  - Zustand demontieren
  - Nehmen Sie das Lichtquellenmodul heraus

- NL**
- Duw de ophangplank naar links
  - Haal het ophangbord eruit
  - Demonteer het deksel met gereedschap
  - Neem het deksel eruit
  - Druk op de flexibele knop en duw de grendel in
  - Demonteer de bout
  - Demonteer toestand
  - Demonteer de opening
  - De richting van de kracht
  - Demonteer toestand
  - Neem de lichtbron module eruit

- FR**
- Poussez fermement la plaque de suspension vers la gauche.
  - Sortez le panneau suspendu.
  - Démontez le couvercle avec un outil.
  - Retirez le couvercle.
  - Appuyez sur le bouton flexible puis enfoncez le boulon.
  - Démontez le boulon.
  - État démonté
  - Démontez le trou.
  - Direction de l'application de la force
  - État démonté
  - Retirez le module de source de lumière.

- PT**
- Empurre a tábua de suspensão para a esquerda dificilmente
  - Retire a prancha de suspensão
  - Desmonte a capa com ferramentas
  - Retire a capa
  - Pressione o botão flexível e depois empurre o parafuso
  - Desmonte o parafuso
  - Desmonte o estado
  - Desmonte o buraco
  - A direção de aplicar força
  - Desmonte o estado
  - Retire o módulo de fonte de luz

- HU**
- Erősen tolja balra a függődeszkat
  - Vegye ki a függődeszkat
  - Szerszámokkal szerelje szét a fedelet
  - Vegye ki a fedelet
  - Nyomja meg a rugalmas gombot, majd nyomja be a csavart
  - Szerelje szét a csavart
  - Szét szerelt állapot
  - Szerelje szét a lyukat
  - Az erő alkalmazásának iránya
  - Szét szerelt állapot
  - Vegye ki a fényforrás modult

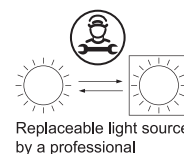

ITALIA MARKET SRL  
VIA DELLE INDUSTRIE, 9/1  
20883 MEZZAGO(MB), ITALIA  
P.IVA: IT10502730962  
HTTP://WWW.AIGOSTAR.COM  
MADE IN CHINA

