

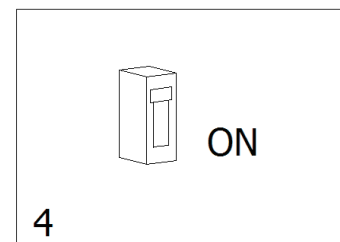

# LED PIR SENSOR SLIM DOWNLIGHT INSTRUCTION

## INSTALLATION

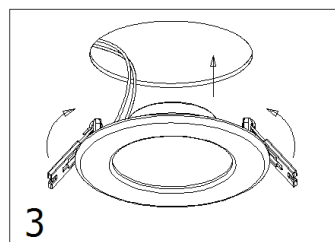
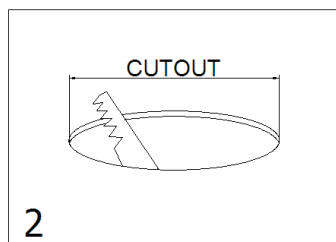
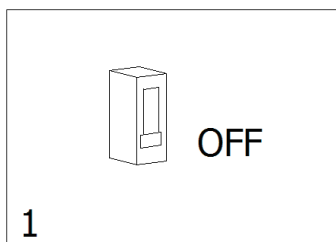

- EN**
- Turn off the power.
  - Drill a suitable mounting on the ceiling according to the light's cutout.
  - Connect input end of LED lights to commercial power. Make sure no copper wire exposed.
  - Pinch both springs, then push light into installation hole. Make sure the light is fixed well.
  - Turn on the power supply.
- NL**
- Schakel de stroom uit.
  - Boor een gat die net zo groot is als het binnenzijde van de LED verlichting.
  - Verbind de bedradingen tussen de LED-verlichting en uit het plafond, zorg dat deze goed zijn verbonden.
  - Knijp beide veren vast van de LED-verlichting en plaats deze in het boorgat. Zorgt ervoor dat de LED-verlichting vast zit.
  - Controleer of alle bedradingen zijn verbonden pas dan schakel de stroom in.
- ES**
- Desconecte la energía eléctrica.
  - Taladre un espacio en el techo acorde al tamaño del elemento.
  - Instale el elemento Led en el hueco del techo.
  - Introduzca los muelles-pinza. Asegurar la fijación del foco.
  - Encender la corriente.
- FR**
- Coupez l'alimentation.
  - Percer un montage approprié au plafond selon le découpage de la lumière.
  - connecter l'extrémité d'entrée de LED s'allume à la puissance commerciale. N'Assurez-vous qu'aucun fil de cuivre exposé
  - Pincez les deux ressorts, puis poussez la lumière dans le trou de l'installation. Assurez-vous que la lumière est bien fixée
  - Allumez l'alimentation.
- PL**
- Odetnij dopływ prądu.
  - Wywierć dziurę w suficie o pasującej wielkości do zamocowania oprawy.
  - Podłącz koniec transformatora LED do prądu. Upewnij się, że nie wystają miedziane obwody
  - Wciśnij obie sprężyny i włóż oprawę do wywierconej dziury. Upewnij się, że jest dobrze zamontowana.
  - Upewnij się, że wszystko jest poprawnie podłączone i włącz światło.
- IT**
- Per effettuare l'installazione, assicurarsi di aver escluso la corrente elettrica.
  - Eseguire il foro sul cartongesso.
  - Collegare il driver all'alimentazione. Assicurarsi della corretta installazione.
  - Inserire il downlight nel foro.
  - Assicurarsi del montaggio.
- DE**
- Ziehen Sie das Netz.
  - Bohren einer Dachfläche gemäß der Größe des Elements.
  - Schließen Sie das Netzlaufwerk. Stellen Sie sicher, korrekte Installation von Kabeln.
  - Geben Sie den Docks Clip. Stellen Sie sicher, Fixierung des Fokus.
  - Schalten Sie das Gerät ein.
- PT**
- Desligue a alimentação.
  - Perfurar um espaço de teto de acordo com o tamanho do elemento.
  - Instale o elemento LED no buraco do teto.
  - Introduza as molas. Certifique-se de definir o foco.
  - Ligue a alimentação
- HU**
- Kapcsolja ki az áramot.
  - Fúrjon a lámpa kivágásának megfelelő rögzítést a mennyezetre.
  - Csatlakoztassa a LED-lámpák bemeneti végét az elektromos hálózathoz. Ügyeljen arra, hogy rézhuzal ne legyen szabadon.
  - Nyomja össze mindkét rugót, majd tolja a lámpát a szerelőnyílásba. Ellenőrizze a lámpa megfelelő rögzítését.
  - Kapcsolja be az áramellátást.
- NL**
- Laat de LED-verlichting installeren en onderhouden door een erkende electricien, dit in verband met de veiligheid.
  - Installeren door een niet erkende electricien is zeer gevaarlijk. Alleen geschikt voor plafond.
  - Houdt 75mm afstand van de ventilatieroosters.
  - Ce produit contient une source lumineuse de classe d'efficacité énergétique <F> - (EU) 2019/2015.
- ES**
- El panel debe instalarse con los elementos propios del artículo.
  - La instalación del panel debe ser realizada y revisada por un profesional para evitar daños a personas ajenas.
  - Debe haber un espacio mínimo de 75 mm por encima del aparato. No tapar luz ni ventilación.
  - Clasificación energética F - (EU) 2019/2015
- FR**
- Le groupe d'experts devrait être mû par l'alimentation nommé.
  - Toutes les instructions, l'entretien et la vérification doivent être utilisés par une personne technique professionnelle afin d'éviter tout danger the last:
  - Espace de 75mm doit être laissée autour de la lumière pour la ventilation, pas de couverture sur la lumière à tout moment.
  - Ce produit contient une source lumineuse d'efficacité énergétique <F> - (EU) 2019/2015.
- PL**
- Panel powinien być zasilany wybranym zasilaczem.
  - Ze względów bezpieczeństwa, tylko wykwalifikowani elektrycy są dopuszczeni do montażu, konserwacji i inspekcji oprawy. Istnieje niebezpieczeństwo porażenia prądem osób niewykwalifikowanych.
  - Pozostawić 75mm wolnej przestrzeni wokół lampy dla odpowiedniej wentylacji, w żadnym razie nie zakrywać oprawy.
  - Ten produkt zawiera źródło światła o klasie efektywności energetycznej <F> - (EU) 2019/2015
- IT**
- L'apparecchio si deve installare con gli elementi propri dello stesso.
  - L'installazione deve essere effettuata da parte di personale qualificato.
  - 75 mm minimo di spazio all'interno per la ventilazione.
  - Questo prodotto include una fonte luminosa di classe energetica F - (EU) 2019/2015
- DE**
- Die Platte ist mit den Elementen des Artikels angebracht werden.
  - Installation des Panels muss von einem Fachmann, um Schäden an Außenstehende zu vermeiden und überprüft werden.
  - Es muss ein Mindestabstand von 75 mm über dem Gerät sein. Nicht blockieren Licht oder Lüftung.
  - Dit product bevat een lichtbron van energie-efficiëntieklasse <F> - (EU) 2019/2015
- PT**
- O painel deve ser instalada com os elementos do artigo.
  - A instalação do painel deve ser feito e revisado por um profissional para evitar danos a pessoas não profissionais.
  - Deve haver uma distância mínima de 75 mm acima do aparelho. Não cubra luz ou ventilação.
  - Classificação Energética F - (UE) 2019/2015
- HU**
- A panelhez csak a hozzá való tápegységet használja.
  - A veszélyek elkerülése érdekében a felszerelést, a karbantartást és az ellenőrzést csak szakképzett személy végezheti.
  - A lámpa körül 75 mm helyet kell hagyni a szellőzéshez, a lámpát soha ne takarja le.
  - A termék <F>-(EU) 2019/2015 energiaosztályú fényforrást tartalmaz.



## NOTES

Item No.	RP-5-12W-PIR	RP-8-24W-PIR
Power(W)	12	24
Input Voltage(AC)	220-240V AC	
Input Current(A)	60mA	120mA
Displacement Factor	≥0.7	
Color Temperature(K)	3000 (WW) /4000 (NW) /6500 (DL)	
Luminous Flux (Lm)	1190	2565
Cutout(mm)	φ 155	φ 225
Lifespan (hour)	15000	
Protection Rate	IP20	
Working Temperature(° C)	-20°C ~ 40°C	
CRI (Ra)	≥80	

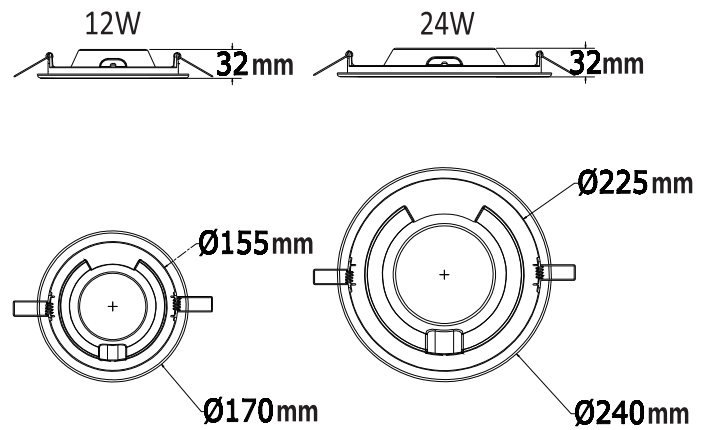

**EN:** The light source contained in this luminaire shall only be replaced by the manufacturer or his service agent or a similar qualified person

**ES:** La fuente de luz de esta luminaria solo debe sustituirla el fabricante, un técnico o una persona cualificada

**PL:** Źródło światła znajdujące się w tej oprawie może być wymieniane wyłącznie przez producenta, jego przedstawiciela serwisowego lub inną osobę posiadającą odpowiednie kwalifikacje.

**IT:** La sorgente luminosa di questo apparecchio può essere sostituita solo dal produttore o da un agente di servizio o una persona similmente qualificata

**DE:** Die in dieser Leuchte enthaltene Lichtquelle darf nur durch den Hersteller oder seinen Kundendienst oder eine ähnlich qualifizierte Person ausgetauscht werden

**NL:** De lichtbron in deze armatuur mag alleen worden vervangen door de fabrikant of zijn serviceagent of een soortgelijk gekwalificeerd persoon

**FR:** La source lumineuse contenue dans ce luminaire ne doit être remplacée que par le fabricant, son agent de service ou une personne de qualification similaire.

**PT:** A fonte de luz contida nesta luminária deve ser substituída apenas pelo fabricante ou o seu agente de serviço ou uma pessoa qualificada semelhante

**HU:** Az ebben a lámpatestben lévő fényforrást csak a gyártó vagy szervizügynöke vagy hasonlóan képzett személy cserélheti ki

## Light source disassembly diagram

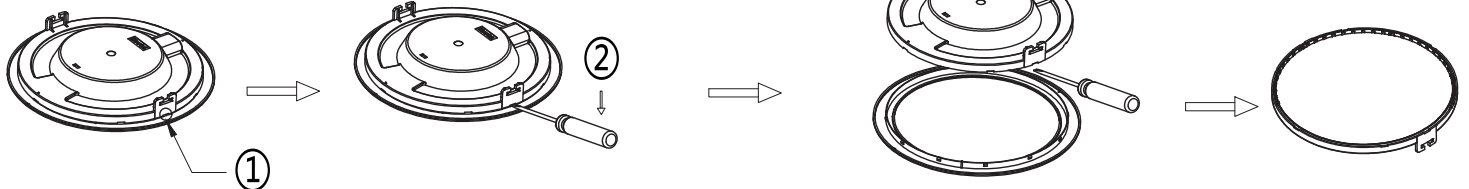

① **EN:** Disassemble hole  
**ES:** Apertura para desmontar  
**PL:** Otwór do demontażu  
**IT:** Fare leva sulla fessura  
**DE:** Loch demontieren  
**NL:** Demonteer de opening  
**FR:** Démontez le trou.  
**PT:** Desmante o buraco  
**HU:** Szerelje szét a lyukat

② **EN:** The direction of applying force  
**ES:** Dirección para aplicar la fuerza  
**PL:** Kierunek przyłożenia siły  
**IT:** La direzione di applicazione della forza  
**DE:** Die Richtung der Kraftanwendung  
**NL:** De richting van de kracht  
**FR:** Direction de l'application de la force  
**PT:** A direção de aplicar força  
**HU:** Az erő alkalmazásának iránya

## WARNING



- \* Power should be cut off before installation, maintenance or inspection.
- \* Please install and use the light strictly according to the instruction.
- \* Do not disassemble or remold the product at will to avoid accident of electric shock or light falling.
- \* Working out of temp. range -20°C ~ +40°C will shorten the lifetime of luminaires.

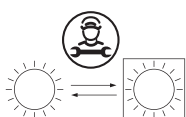

Replaceable light source  
by a professional