



INSTRUCTION MANUAL

ELECTRIC KETTLE



MODEL **B30203G08**

PLEASE READ THIS INSTRUCTION MANUAL CAREFULLY BEFORE OPERATING YOUR PRODUCT AND RETAIN IT FOR FUTURE USE.

CONTENTS

EN	01-06
ES	07-12
PL	13-18
IT	19-24
DE	25-30
NL	31-36
FR	37-42
PT	43-48
HU	49-54
SK	55-60
SV	61-66
CS	67-72
EL	73-78
RO	79-84
DA	85-90
NO	91-96

IMPORTANT SAFEGUARDS

When using electrical appliances, basic safety precautions should always be followed to reduce the injury to persons or property damaged, including the followings:

1. Use the power cord and plug properly to avoid fire and electric shock due to short circuit, poor insulation or aging insulation:
 - A. Do not damage the power cord and plug. Do not modify, bend, twist, stretch or place it at high temperature, place heavy objects on it or bundle it.
 - B. Do not use the appliance if the power cord and plug is damaged.
 - C. Do not splash water or other liquids onto the power plug.
 - D. Do not plug or unplug the appliance by wet hands.
 - E. To avoid electric shock and fire caused by short circuit, do not drench, rinse or immerse the appliance in water.
 - F. When the appliance is power on and the kettle

is lifted, do not touch metal parts on the base to avoid electric shock.

2. Do not modify, disassemble or repair the appliance to avoid fire, electric shock or injury.
3. Do not use the appliance for any purpose other than that described in the instructions, otherwise the fire, burns, injuries or electric shock may be caused.
4. To avoid burns or injury due to steam ejection, do not open the lid or move the appliance while the appliance is working.
5. During or just after use, do not put your face or hands near the steam outlet. Pay special attention to children to avoid burns.
6. Appliances cannot be used by persons (including children above 8) with reduced physical, sensory, or mental capabilities or lack of experience and knowledge unless they have been given supervision or instruction concerning safe use and understand the hazards involved. Children should be supervised that they do not play with the appliance to avoid burns, injuries or electric shock.

7. Keep the appliance out of the reach of children under 8 to avoid burns, injuries or electric shock.
8. Use a power socket that provides 220-240V AC. Avoid using with other electrical appliances to avoid fire caused by overheat.
9. If the power cord is damaged, it must be replaced by the manufacturer, its service agent or similar qualified persons to avoid hazards.
10. Use this appliance only with the base provided by the manufacturer. Do not use the base for other purposes to avoid failure.

TECHNICAL SPECIFICATION

Model No.	KE82116C (B30203G08)
Power Supply	220-240V ~ 50/60Hz
Power Consumption	1850-2200W
Capacity	1.7L

PRODUCT OVERVIEW

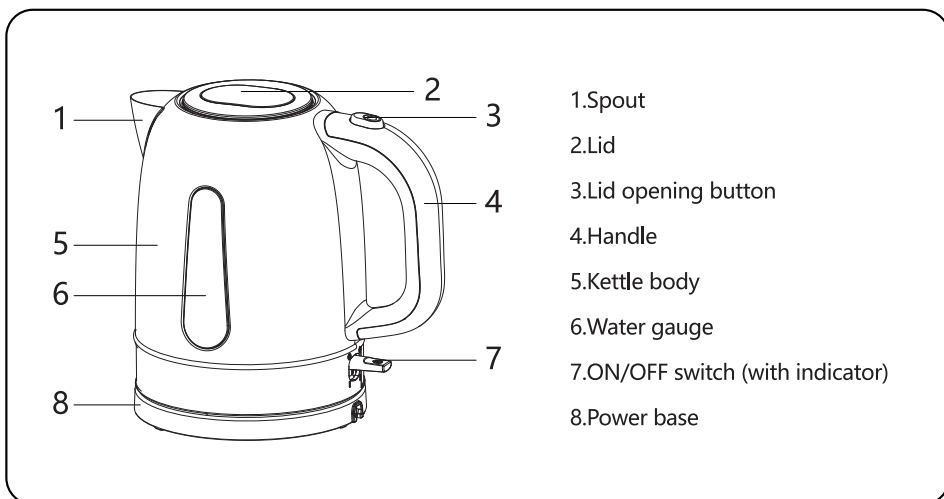

OPERATION INSTRUCTION

Before the first use, clean the kettle as following:

Fill the kettle with proper amount of water (do not exceed the “max” line) and bring to the boil. When the unit completes the boiling cycle, throw the water away. Repeat this step twice, then the kettle can be used normally.

1.Take up the kettle from the power base, press lid opening button to open the lid, add water to the kettle (the water level should between the Max. (1.7L) and Min.(0.5L) line). Close the lid, wipe the body and bottom of the kettle dry.

- The water level should between the Max. and Min. line to avoid dry boiling or spurt out.

- Make sure the lid is closed well before connecting the appliance to the power supply.

2.Put the kettle on the power base and plug the power supply.

3.Turn the power switch to “ON” position to start boiling, the indicator light goes on. When the water boils, the appliance switches off automatically and the indicator turns off.

- Make sure that the switch is not interfered with and that the lid is closed. If the switch is interfered with or the lid is open, the power will not be automatically cut off when the water boils.

- During the use of the kettle, if the water amount is not enough or accidentally dry burning, unplug the power plug immediately and cool

for 15 minutes, then add cold water.

4. Take up the kettle and pour water into the container..

- Please be careful when moving a kettle filled with hot water and when pouring water. Do not open the lid when pouring water to avoid burns.
- Beware of steam burns when removing the lid when the kettle does not cool down but needs to be refilled.

Note: This product is only suitable for boiling water, do not use it to brew instant drinks, coffee and milk. When the appliance is not in use, place the kettle on the power base and make sure the power is off.

Note: When the appliance is dry burning, the drying burning protection device will cut off the power automatically. If you need to boil water at that time, do not add cold water directly, only add water after the kettle is cool completely.

CLEANING AND MAINTENANCE

1. Before cleaning, unplug the power supply, do not wet or immerse the kettle and the base in water to avoid electric leakage.

2. Clean the kettle surface by a damp soft cloth, then dry it with a dry cloth.

3. Regular descaling of the kettle is recommended. Please use descaling agent and follow its instructions for descaling. You can also use white vinegar as follows:

1) Add 3 cups of white vinegar to the kettle and add water until the vinegar and water mixture completely submerge the sediment in the kettle and soak overnight.

2) Discard the mixture in the kettle, then add pure water to the maximum scale, boil and discard the water away. Repeat boiling water until the kettle no longer smells of vinegar.

3) Do not use chemicals, iron, wood chips or other abrasive agents when cleaning.

DISPOSAL

Disassemble and recycle the kettle in accordance with local regulations.

Correct disposal of this product	
	<p>This mark indicates that this product should not be disposed of in the same way as typical household waste in Europe. To prevent possible harm to the environment and human health, we suggest that you dispose of any unwanted kettles by delivering them to an appropriate waste disposal center. Disposal should be carried out in an environmentally-friendly manner and the product should be made available to any applicable recyclable material collection service.</p>

WARRANTY: 2 YEARS

INSTRUCCIONES DE SEGURIDAD

Al utilizar aparatos eléctricos, deben seguirse siempre unas instrucciones básicas de seguridad para reducir el riesgo de daños personales y materiales, entre las que se incluyen las siguientes:

1.Utilice correctamente el cable de alimentación y el enchufe para evitar incendios y descargas eléctricas provocados por cortocircuitos, un aislamiento defectuoso o el envejecimiento del aislamiento:

A.Evite dañar el cable de alimentación y el enchufe. No los modifique, doble, retuerza, estire ni los exponga a altas temperaturas, no coloque objetos pesados sobre ellos ni los ate.

B.No utilice el aparato si el cable de alimentación o el enchufe están dañados.

C.No derrame agua ni otros líquidos sobre el enchufe.

D.No enchufe ni desenchufe el aparato con las manos mojadas.

- E. Para evitar descargas eléctricas e incendios provocados por cortocircuitos, no moje, lave ni sumerja el aparato en agua.
 - F. Cuando el aparato esté encendido y levante el hervidor, no toque las partes metálicas de la base para evitar descargas eléctricas.
2. No modifique, desmonte ni repare el aparato para evitar incendios, descargas eléctricas o lesiones.
 3. No utilice el aparato para propósitos diferentes a los descritos en las instrucciones, ya que podría provocar incendios, quemaduras, lesiones o descargas eléctricas.
 4. Para evitar quemaduras o lesiones provocadas por la salida de vapor, no abra la tapa ni mueva el aparato mientras esté en funcionamiento.
 5. Durante la utilización del aparato o justo después, no acerque la cara ni las manos a la salida de vapor. Preste especial atención a los niños para evitar quemaduras.
 6. El aparato no deben utilizarlo personas (incluidos niños mayores de 8 años) con

capacidades físicas, sensoriales o mentales reducidas o con falta de experiencia y conocimientos, a menos que estén bajo supervisión o hayan recibido instrucciones sobre su uso seguro y comprendan los peligros que conlleva. Se debe vigilar a los niños para que no jueguen con el aparato para evitar quemaduras, lesiones o descargas eléctricas.

7. Mantenga el aparato fuera del alcance de los niños menores de 8 años para evitar quemaduras, lesiones o descargas eléctricas.
8. Utilice una toma de corriente de 220-240 V CA. Evite utilizar el hervidor junto con otros aparatos eléctricos para evitar incendios provocados por posibles sobrecalentamientos.
9. Si el cable de alimentación está dañado, deberá sustituirlo el fabricante, un agente de servicio o un profesional similar para evitar riesgos.
10. Utilice este aparato solamente con la base suministrada por el fabricante. No utilice la base para otros fines para evitar averías.

ESPECIFICACIONES TÉCNICAS

Número de modelo	KE82116C (B30203G08)
Fuente de alimentación	220-240 V ~ 50/60 Hz
Consumo energético	1850-2200 W
Capacidad	1,7 L

VISTA PREVIA DEL PRODUCTO

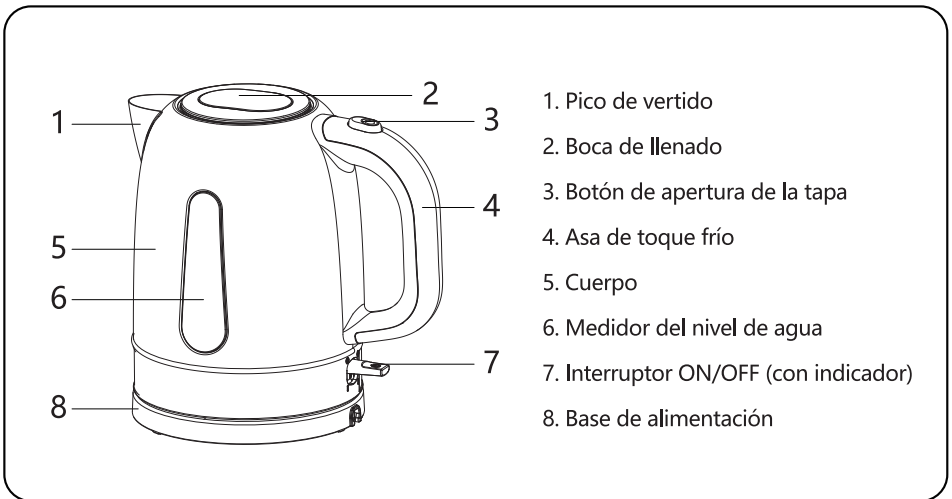

INSTRUCCIONES DE FUNCIONAMIENTO

Antes del primer uso, limpie el hervidor como se indica a continuación:

Llene el hervidor con la cantidad de agua correcta (no supere la línea de "máx.") y llévela a ebullición. Cuando el aparato termine el ciclo de ebullición, tire el agua. Repita este paso dos veces y podrá utilizarlo con normalidad.

1. Levante el hervidor de la base, pulse el botón de apertura de la tapa para abrirla y añada agua (el nivel de agua debe estar entre las líneas de Máx. (1,7 l) y Mín. (0,5 l)). Cierre la tapa, seque el cuerpo y la base del hervidor.

- El nivel de agua debe estar entre las líneas de Máx. y Mín. para evitar que hierva en seco o que se derrame por el aparato durante el hervido.
- Asegúrese de que la tapa esté bien cerrada antes de conectar el aparato a la red eléctrica.

2. Coloque el hervidor en la base de alimentación y conéctelo a la red eléctrica.
 3. Pulse el interruptor hasta la posición "ON" para iniciar la ebullición, el indicador luminoso se encenderá. Cuando el agua hierva, el aparato y el indicador se apagarán automáticamente.
 - Asegúrese de que el interruptor no esté obstruido y de que la tapa esté cerrada. Si el interruptor está obstruido o la tapa está abierta, el aparato no se apagará automáticamente cuando hierva el agua.
 - Durante el funcionamiento del hervidor, si la cantidad de agua no es suficiente o se hierve accidentalmente sin agua, desenchufe el hervidor inmediatamente y déjelo enfriar durante 15 minutos y luego añada agua fría.
 4. Levante el hervidor y añada agua.
 - Tenga cuidado al mover el hervidor si está lleno de agua caliente y al servir el agua. No abra la tapa cuando vaya a servir el agua para evitar quemaduras.
 - Tenga cuidado con las quemaduras provocadas por el vapor al levantar la tapa si el hervidor no se ha enfriado totalmente pero necesita rellenarlo.
- Nota:** El propósito de este aparato es únicamente hervir agua, no lo utilice para preparar bebidas instantáneas, café o leche, no puede calentar ningún líquido que no sea agua. Cuando no lo utilice, colóquelo en la base de alimentación y asegúrese de que esté apagado.
- Nota:** Si pone el aparato en marcha sin agua, el mecanismo de seguridad contra la ebullición en seco cortará la corriente automáticamente. Si necesita hervir agua en ese momento, no añada agua fría directamente, hágalo solamente cuando el hervidor se haya enfriado por completo.

LIMPIEZA Y MANTENIMIENTO

1. Antes de limpiar el aparato, desenchúfelo de la red eléctrica, no moje ni sumerja el hervidor ni la base en agua para evitar fallos eléctricos.
2. Limpie la superficie del hervidor con un paño suave húmedo y luego séquelo con un paño seco.
3. Se recomienda descalcificar el hervidor regularmente. Utilice un producto para descalcificar y siga sus instrucciones. También puede utilizar vinagre blanco como se indica a continuación:
 - 1) Añada 3 tazas de vinagre blanco y agua al hervidor hasta que la mezcla cubra completamente el sedimento del hervidor y déjelo en remojo toda la noche.
 - 2) Tire la mezcla, luego añada agua limpia hasta la línea de máx., hiérvala y

- tírela. Repita este paso hasta que el hervidor deje de oler a vinagre.
- 3) No utilice productos químicos, hierro, virutas de madera u otros agentes abrasivos para la limpieza.

ELIMINACIÓN

Desmonte y recicle el hervidor de acuerdo con la normativa local.

Eliminación correcta de este producto	
	<p>Esta marca indica que este producto no debe desecharse del mismo modo que los residuos domésticos tradicionales en Europa. Para evitar posibles daños al medio ambiente y a la salud humana, le sugerimos que se deshaga de cualquier hervidor de agua no deseado entregándolo en un centro de eliminación de residuos adecuado. La eliminación debe realizarse de forma respetuosa con el medio ambiente y el producto debe ponerse a disposición de cualquier servicio de recogida de materiales reciclables.</p>

GARANTÍA: Tres años cuyo origen de defecto sea de fabricación.

ŚRODKI OSTROŻNOŚCI

Aby zmniejszyć ryzyko obrażeń osób lub uszkodzenia mienia, podczas korzystania z urządzeń elektrycznych należy zawsze przestrzegać podstawowych zasad bezpieczeństwa, w tym następujących:

1. Należy prawidłowo używać przewodu zasilającego i wtyczki, aby uniknąć pożaru i porażenia prądem z powodu zwarcia, słabej izolacji lub starzenia się izolacji:
 - A. Nie należy uszkadzać przewodu zasilającego i wtyczki. Nie modyfikować, nie zginać, nie skręcać, nie rozciągać, nie umieszczać w wysokiej temperaturze, nie stawiać na nich ciężkich przedmiotów ani nie wiązać przewodu.
 - B. Nie należy używać urządzenia, jeśli przewód zasilający i wtyczka są uszkodzone.
 - C. Nie należy przyskać wodą ani innymi płynami na wtyczkę zasilania.
 - D. Nie należy podłączać ani odłączać urządzenia mokrymi rękami.

- E. Aby uniknąć porażenia prądem i pożaru spowodowanego zwarcie, nie należy moczyć, płukać ani zanurzać urządzenia w wodzie.
- F. Gdy urządzenie jest włączone i czajnik jest podniesiony, nie należy dotykać metalowych części na podstawie, aby uniknąć porażenia prądem.
2. Nie należy modyfikować, demontować ani naprawiać urządzenia, aby uniknąć pożaru, porażenia prądem lub obrażeń.
 3. Nie należy używać urządzenia do celów innych niż opisane w instrukcji, w przeciwnym razie może dojść do pożaru, poparzeń, porażenia prądem lub innych obrażeń.
 4. Aby uniknąć poparzeń lub innych obrażeń spowodowanych wyrzutem pary, nie należy otwierać pokrywy ani poruszać urządzeniem podczas jego pracy.
 5. Podczas używania lub tuż po użyciu nie umieszczaj twarzy ani rąk w pobliżu wylotu pary. Zwróć szczególną uwagę na dzieci, aby uniknąć poparzeń.

6. Urządzenia nie mogą być używane przez osoby (w tym dzieci powyżej 8 roku życia) o ograniczonych możliwościach fizycznych, sensorycznych lub umysłowych lub nieposiadające doświadczenia i wiedzy, chyba że otrzymały one instrukcję dotyczącą bezpiecznego użytkowania i rozumieją związane z tym zagrożenia lub jeśli znajdują się pod nadzorem. Dzieci powinny być nadzorowane, nie bawiły się urządzeniem, aby uniknąć poparzeń, porażenia prądem lub innych obrażeń.
7. Urządzenie należy przechowywać poza zasięgiem dzieci poniżej 8 roku życia, aby uniknąć poparzeń, porażenia prądem lub innych obrażeń.
8. Należy używać gniazdka elektrycznego o napięciu 220-240 V AC. Unikaj używania z innymi urządzeniami elektrycznymi, aby uniknąć pożaru na skutek przegrzania.
9. Jeśli przewód zasilający jest uszkodzony, musi zostać wymieniony przez producenta, jego przedstawiciela serwisowego lub podobne

wykwalifikowane osoby, aby uniknąć zagrożeń.
10. Używaj tego urządzenia tylko z podstawą dostarczoną przez producenta. Nie używaj podstawy do innych celów, aby uniknąć awarii.

SPECYFIKACJA TECHNICZNA

Numer modelu	KE82116C (B30203G08)
Zasilanie	220-240V ~ 50/60 Hz
Pobór mocy	1850-2200W
Pojemność	1,7L

PRZEGLĄD CZĘŚCI

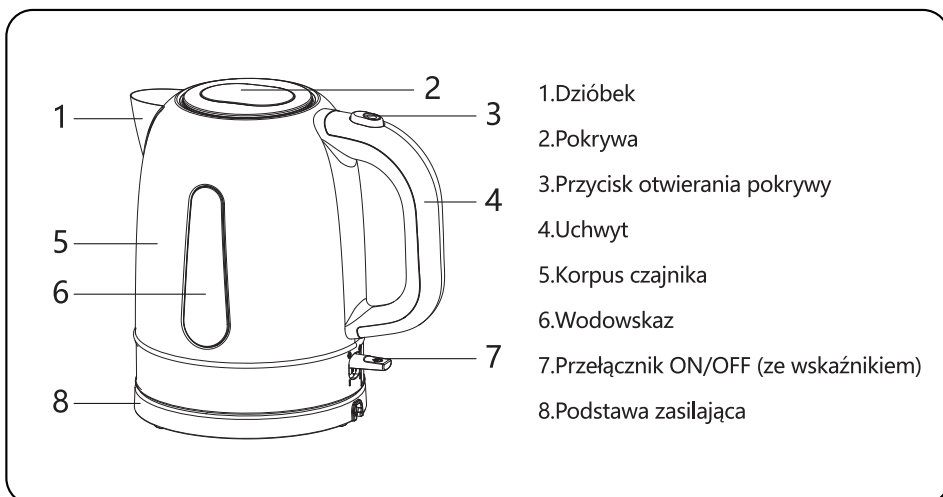

INSTRUKCJA OBSŁUGI

Przed pierwszym użyciem należy wyczyścić czajnik w następujący sposób:

Napełnij czajnik odpowiednią ilością wody (nie przekraczać linii "max") i doprowadzić do wrzenia. Gdy urządzenie zakończy cykl gotowania, wylej wodę. Powtórz ten krok dwukrotnie, po czym czajnik może być normalnie używany.

1. Podnieś czajnik z podstawy zasilania, naciśnij przycisk otwierania pokrywy, aby otworzyć pokrywę, wlej wodę do czajnika (poziom wody powinien znajdować się pomiędzy linią Max.(1,7L) i Min.(0,5L)). Zamknij pokrywę, wytrzyj do sucha korpus i dno czajnika.

- Poziom wody powinien znajdować się pomiędzy linią Max. i Min., aby uniknąć gotowania na sucho lub wydostawania się wody na zewnątrz.
- Przed podłączeniem urządzenia do zasilania upewnij się, że pokrywa jest dobrze zamknięta.

2. Postaw czajnik na podstawie elektrycznej i podłącz zasilanie.

3. Naciśnij przełącznik zasilania do pozycji "ON", aby rozpocząć gotowanie, lampka kontrolna zapali się. Po zagotowaniu wody urządzenie wyłącza się automatycznie, a wskaźnik gaśnie.

- Upewnij się, że przełącznik jest nienaruszony i że pokrywa jest zamknięta. Jeśli przełącznik zostanie naruszony lub pokrywa jest otwarta, zasilanie nie zostanie automatycznie odcięte po zagotowaniu wody.
- Podczas użytkowania czajnika, jeśli ilość wody jest niewystarczająca lub przypadkowo dojdzie do gotowania na sucho, należy natychmiast wyjąć wtyczkę z gniazdka i schłodzić czajnik przez 15 minut, a następnie dołączyć zimnej wody.

4. Weź do ręki czajnik i wlej wodę do naczynia.

- Proszę zachować ostrożność podczas przenoszenia czajnika wypełnionego gorącą wodą oraz podczas nalewania wody. Nie należy otwierać pokrywy podczas nalewania wody, aby uniknąć poparzeń.
- Należy uważać na poparzenia parą wodną podczas otwierania pokrywy, gdy czajnik nie ostygł, a wymaga ponownego napełnienia.

Uwaga: Ten produkt nadaje się tylko do gotowania wody, nie należy go używać do parzenia napojów instant, kawy i mleka. Gdy urządzenie nie jest używane, należy umieścić czajnik na podstawie zasilającej i upewnić się, że zasilanie jest wyłączone.

Uwaga: Gdy czajnik pracuje, gdy jest pusty, urządzenie zabezpieczające przed gotowaniem na sucho automatycznie odetnie zasilanie. Jeśli w tym czasie trzeba zagotować wodę, nie dodawaj bezpośrednio zimnej wody, dodaj wodę dopiero po całkowitym ostygnięciu czajnika.

CZYSZCZENIE I KONSERWACJA

1. Przed czyszczeniem należy odłączyć zasilanie, nie moczyć ani nie zanurzać czajnika i podstawy w wodzie, aby uniknąć porażenia prądem.
2. Wyczyścić powierzchnię czajnika wilgotną, miękką szmatką, a następnie osuszyć suchą szmatką.
3. Zalecane jest regularne odkamienianie czajnika. Proszę użyć środka do odkamieniania i postępować zgodnie z jego instrukcjami dotyczącymi odkamieniania. Można również użyć białego octu w następujący sposób:
 - 1) Do czajnika dodajemy 3 szklanki białego octu i dolewamy wody, aż mieszanina octu i wody całkowicie zanurzy osad w czajniku i moczymy przez noc.
 - 2) Wylej mieszaninę z czajnika, a następnie dodaj czystą wodę do maksymalnego poziomu, zagotuj i wylej wodę. Powtarzać gotowanie wody, aż czajnik przestanie pachnieć octem.
 - 3) Podczas czyszczenia nie należy używać środków chemicznych, żelaza, wiórów drewnianych ani innych środków ściernych.

UTYLIZACJA

Zdemontować i poddać czajnik recyklingowi zgodnie z lokalnymi przepisami.

Prawidłowa utylizacja tego produktu	
	<p>Ten znak wskazuje, że ten produkt nie powinien być utylizowany w taki sam sposób jak typowe odpady domowe w Europie. Aby zapobiec ewentualnym szkodom dla środowiska i zdrowia ludzkiego, sugerujemy, aby pozbyć się wszelkich niechcianych czajników, dostarczając je do odpowiedniego centrum utylizacji odpadów. Utylizacja powinna być przeprowadzona w sposób przyjazny dla środowiska, a produkt powinien być udostępniony każdej obowiązującej usłudze zbiórki materiałów nadających się do recyklingu.</p>

GWARANCJA: 2 LATA

IMPORTANTI MISURE DI SICUREZZA =

Quando si utilizzano apparecchi elettrici, è necessario seguire sempre le precauzioni di sicurezza di base per ridurre eventuali danni alle persone, comprese le seguenti:

1. Utilizzare il cavo di alimentazione e la spina correttamente per evitare incendi e scosse elettriche dovute a cortocircuito, scarso isolamento o invecchiamento dell'isolamento:
 - A. Non danneggiare il cavo di alimentazione e la spina. Non modificarlo, piegarlo, torcerlo, allungarlo o posizionarlo vicino a fonti ad alta temperatura, non appoggiarvi sopra oggetti pesanti o avvolgerlo.
 - B. Non utilizzare l'apparecchio se il cavo di alimentazione e la spina sono danneggiati.
 - C. Non spruzzare acqua o altri liquidi sulla spina di alimentazione.
 - D. Non collegare o scollegare l'apparecchio con le mani bagnate.
 - E. Per evitare scosse elettriche e incendi causati da cortocircuiti, non inzuppare, sciacquare o immergere l'apparecchio in acqua.

- F. Quando l'apparecchio è acceso e il bollitore è sollevato, fare attenzione a non toccare le parti metalliche sulla base per evitare scosse elettriche.
2. Non modificare, smontare o riparare l'apparecchio da soli per evitare incendi, scosse elettriche o lesioni.
 3. Non utilizzare l'apparecchio per scopi diversi da quelli descritti nelle istruzioni, altrimenti potrebbero verificarsi incendi, ustioni, lesioni o scosse elettriche.
 4. Per evitare ustioni o lesioni dovute all'emissione di vapore, non aprire il coperchio o spostare l'apparecchio mentre è in funzione.
 5. Durante o subito dopo l'uso, non avvicinare il viso o le mani all'uscita del vapore. Prestare particolare attenzione ai bambini per evitare ustioni.
 6. Questo apparecchio non può essere utilizzato da persone (compresi i bambini sotto gli 8 anni) con capacità fisiche, sensoriali o mentali ridotte o prive di esperienza e conoscenza a meno che non siano supervisionate o istruite sull'uso sicuro e comprendano i pericoli

- connessi. I bambini devono essere sorvegliati affinché non giochino con l'apparecchio per evitare ustioni, lesioni o scosse elettriche.
7. Tenere l'apparecchio fuori dalla portata dei bambini sotto gli 8 anni per evitare ustioni, lesioni o scosse elettriche.
 8. Utilizzare una presa di corrente che fornisca 220-240 V CA. Evitare l'uso con altri apparecchi elettrici per evitare incendi causati dal surriscaldamento.
 9. Se il cavo di alimentazione è danneggiato, deve essere sostituito dal produttore, dal suo agente di assistenza o da personale qualificato per evitare pericoli.
 10. Utilizzare questo apparecchio solo con la base fornita dal produttore. Non utilizzare la base per altri scopi per evitare guasti.

SPECIFICHE TECNICHE

Modello N°	KE82116C (B30203G08)
Alimentazione elettrica	220-240V ~ 50/60Hz
Consumo energetico (Wattaggio)	1850-2200W
Capacità	1.7L

PANORAMICA DEL PRODOTTO



ISTRUZIONI PER L' USO

Prima del primo utilizzo, pulire il bollitore come segue:

Riempire il bollitore con una quantità adeguata di acqua (non superare la linea "max") e portare a ebollizione. Quando l'unità completa il ciclo di ebollizione, gettare via l'acqua. Ripetere questo passaggio due volte, quindi il bollitore può essere utilizzato normalmente.

1. Rimuovere il bollitore dalla base di alimentazione, premere il pulsante di apertura del coperchio per aprire il coperchio, aggiungere acqua al bollitore (il livello dell'acqua deve essere compreso tra la linea Max.(1.7L) e Min. (0.5L)). Chiudere il coperchio, asciugare il corpo e il fondo del bollitore.

- Il livello dell'acqua dovrebbe essere compreso tra il max. e min. linea per evitare l'ebollizione a secco o schizzi.

- Assicurarsi che il coperchio sia ben chiuso prima di collegare l'apparecchio alla corrente elettrica.

2. Mettere il bollitore sulla base di alimentazione e collegare l'alimentatore.

3. Ruotare l'interruttore di alimentazione in posizione "ON" (ACCENSIONE) per avviare l'ebollizione, quindi la spia si accenderà. Quando l'acqua bolle, l'apparecchio si spegne automaticamente e la spia si spegne.

- Assicurarsi che l'interruttore non subisca interferenze e che il coperchio sia chiuso. Se si interferisce con l'interruttore o il coperchio è aperto, l'alimentazione non verrà interrotta automaticamente quando l'acqua bolle.

- Durante l'uso del bollitore, se la quantità di acqua non è sufficiente o si

brucia accidentalmente, scollegare immediatamente la spina di alimentazione e lasciare raffreddare per 15 minuti, quindi aggiungere acqua fredda.

4. Prendere il bollitore e versare l'acqua nel contenitore.

- Si prega di fare attenzione quando si sposta un bollitore pieno di acqua calda e quando si versa l'acqua. Non aprire il coperchio quando si versa acqua per evitare scottature.
- Fare attenzione alle ustioni da vapore quando si rimuove il coperchio quando il bollitore non si raffredda ma deve essere riempito.

Nota: questo prodotto è adatto solo per acqua bollente, non utilizzarlo per preparare bevande istantanee, caffè e latte. Quando l'apparecchio non è in uso, posizionare il bollitore sulla base di alimentazione e assicurarsi che la corrente non sia accesa.

Nota: quando l'apparecchio è a secco, il dispositivo di protezione dall'asciugatura interromperà automaticamente l'alimentazione. Se hai bisogno di far bollire l'acqua in quel momento, non aggiungere direttamente acqua fredda, aggiungi acqua solo dopo che il bollitore si è raffreddato completamente.

PULIZIA E MANUTENZIONE

1. Prima della pulizia, scollegare l'apparecchio dall'alimentazione, non bagnare o immergere il bollitore e la base in acqua per evitare perdite elettriche.

2. Pulire la superficie del bollitore con un panno morbido inumidito, quindi asciugarla con un panno asciutto.

3. Si consiglia di decalcificare regolarmente il bollitore. Utilizzare un agente anticalcare e seguire le relative istruzioni per la decalcificazione. Puoi anche usare dell'aceto bianco come segue:



1) Aggiungere 3 tazze di aceto bianco al bollitore e aggiungere acqua fino al segno di livello Max e lasciare agire tutta una notte.

2) Gettare la miscela di acqua e aceto fuori dal bollitore, quindi aggiungere acqua pura fino al segno massimo, far bollire e gettare via l'acqua. Ripetere l'ebollizione dell'acqua fino a quando il bollitore non odora più di aceto.

3) Non utilizzare prodotti chimici, ferro, spugnette abrasive o altri agenti abrasivi durante la pulizia.

SMALTIMENTO

Smontare e riciclare il bollitore in conformità con le normative locali.

Corretto smaltimento di questo prodotto	
 	<p>Questo marchio indica che questo prodotto non deve essere smaltito come i normali rifiuti domestici in Europa. Per prevenire possibili danni all'ambiente e alla salute umana, suggeriamo di smaltire eventuali bollitori indesiderati consegnandoli a un centro di smaltimento rifiuti appropriato. Lo smaltimento deve essere effettuato in modo rispettoso dell'ambiente e il prodotto deve essere messo a disposizione di qualsiasi servizio di raccolta di materiale riciclabile applicabile.</p>

GARANZIA: 2 ANNI

WICHTIGE SCHUTZKLAUSELN

Bei der Verwendung elektrischer Geräte sollten immer grundlegende Sicherheitsvorkehrungen getroffen werden, um die Gefahr von Personen- oder Sachschäden zu verringern:

1. Verwenden Sie das Netzkabel und den Netzstecker ordnungsgemäß, um Brände und Stromschläge aufgrund von Kurzschlüssen, schlechter oder veralteter Isolierung zu vermeiden:

A. Beschädigen Sie das Netzkabel und den Stecker nicht. Verändern, biegen, verdrehen, dehnen Sie es nicht, setzen Sie es keinen hohen Temperaturen aus, stellen Sie keine schweren Gegenstände darauf und bündeln Sie es nicht.

B. Verwenden Sie das Gerät nicht, wenn das Netzkabel und der Netzstecker beschädigt sind.

C. Spritzen Sie kein Wasser oder andere Flüssigkeiten auf den Netzstecker.

D. Stecken Sie das Gerät nicht mit nassen Händen ein oder aus.

E. Um Stromschläge und Brände durch Kurzschlüsse

zu vermeiden, darf das Gerät nicht in Wasser getaucht oder abgespült werden.

- F. Wenn das Gerät eingeschaltet ist und der Wasserkocher angehoben wird, berühren Sie keine Metallteile am Boden, um einen Stromschlag zu vermeiden.
2. Verändern, zerlegen oder reparieren Sie das Gerät nicht, um Brände, Stromschläge oder Verletzungen zu vermeiden.
3. Verwenden Sie das Gerät nicht für andere Zwecke als in der Anleitung beschrieben, da es sonst zu Bränden, Verbrennungen, Verletzungen oder Stromschlägen kommen kann.
4. Um Verbrennungen oder Verletzungen durch austretenden Dampf zu vermeiden, dürfen Sie den Deckel nicht öffnen und das Gerät nicht bewegen, während es in Betrieb ist.
5. Halten Sie Ihr Gesicht oder Ihre Hände während oder kurz nach dem Gebrauch nicht in die Nähe des Dampfauslasses. Achten Sie besonders auf Kinder, um Verbrennungen zu vermeiden.
6. Das Gerät darf nicht von Personen (einschließlich Kindern über 8 Jahren) mit eingeschränkten physischen, sensorischen

oder geistigen Fähigkeiten oder mangelnder Erfahrung und Kenntnis benutzt werden, es sei denn, sie werden beaufsichtigt oder erhalten eine Einweisung in die sichere Benutzung und verstehen die damit verbundenen Gefahren. Kinder sollten beaufsichtigt werden, damit sie nicht mit dem Gerät spielen, um Verbrennungen, Verletzungen oder Stromschläge zu vermeiden.

7. Bewahren Sie das Gerät außerhalb der Reichweite von Kindern unter 8 Jahren auf, um Verbrennungen, Verletzungen oder Stromschläge zu vermeiden.
8. Verwenden Sie eine Steckdose, die 220-240 V Wechselstrom liefert. Verwenden Sie das Gerät nicht zusammen mit anderen elektrischen Geräten, um Brände durch Überhitzung zu vermeiden.
9. Wenn das Netzkabel beschädigt ist, muss es durch den Hersteller, seinen Kundendienst oder eine ähnlich qualifizierte Person ersetzt werden, um Gefahren zu vermeiden.
10. Verwenden Sie dieses Gerät nur mit dem vom Hersteller gelieferten Sockel. Verwenden

Sie den Sockel nicht für andere Zwecke, um Störungen zu vermeiden.

TECHNISCHE SPEZIFIKATION

Modell Nr.	KE82116C (B30203G08)
Stromversorgung	220-240V ~ 50/60Hz
Stromverbrauch	1850-2200W
Kapazität	1,7 L

PRODUKTÜBERSICHT



BETRIEBSINSTUTION

Reinigen Sie den Wasserkocher vor dem ersten Gebrauch wie folgt:

Füllen Sie den Wasserkocher mit der richtigen Menge Wasser (die „max“-Linie darf nicht überschritten werden) und bringen Sie es zum Kochen. Wenn das Gerät den Kochvorgang beendet hat, schütten Sie das Wasser weg. Wiederholen Sie diesen Schritt zweimal, dann kann der Wasserkocher normal verwendet werden.

1. Nehmen Sie den Wasserkocher vom Sockel, drücken Sie die Deckelöffnungstaste, um den Deckel zu öffnen, und füllen Sie Wasser in den Wasserkocher (der Wasserstand sollte zwischen der Maximal- (1,7 l) und Minimal- (0,5 l) Linie liegen). Schließen Sie den Deckel, wischen Sie das Gehäuse und den Boden des Wasserkochers trocken.

- Der Wasserstand sollte zwischen der Max. und Min.-Linie liegen, um ein Trockenkochen oder Herausspritzen zu vermeiden.
- Vergewissern Sie sich, dass der Deckel gut geschlossen ist, bevor Sie das Gerät an das Stromnetz anschließen.

2. Stellen Sie den Wasserkocher auf den Stromsockel und schließen Sie das Netzteil an.

3. Schalten Sie den Netzschalter auf „ON“, um den Kochvorgang zu starten; die Kontrollleuchte leuchtet auf. Wenn das Wasser kocht, schaltet sich das Gerät automatisch aus und die Kontrollleuchte erlischt.

- Vergewissern Sie sich, dass der Schalter nicht verdeckt ist und dass der Deckel geschlossen ist. Wenn der Schalter verdeckt ist oder der Deckel offen ist, wird der Strom nicht automatisch abgeschaltet, wenn das Wasser kocht.
- Wenn während des Gebrauchs des Wasserkochers die Wassermenge nicht ausreicht oder er versehentlich einbrennt, ziehen Sie sofort den Netzstecker und lassen Sie ihn 15 Minuten lang abkühlen, bevor Sie kaltes Wasser nachfüllen.

4. Nehmen Sie den Kessel und gießen Sie Wasser in den Behälter.

- Seien Sie bitte vorsichtig, wenn Sie einen mit heißem Wasser gefüllten Wasserkocher bewegen und Wasser einfüllen. Öffnen Sie beim Ausgießen von Wasser nicht den Deckel, um Verbrennungen zu vermeiden.
- Vorsicht vor Dampfverbrennungen beim Abnehmen des Deckels, wenn der Wasserkocher nicht abkühlt, sondern neu befüllt werden muss.

Hinweis: Dieses Produkt ist nur zum Kochen von Wasser geeignet. Verwenden Sie es nicht zum Zubereiten von Instantgetränken, Kaffee und Milch. Wenn das Gerät nicht in Gebrauch ist, stellen Sie den Wasserkocher auf den Sockel und vergewissern Sie sich, dass der Strom ausgeschaltet ist.

Hinweis: Wenn das Gerät trocken brennt, schaltet die Trockenbrandschutzvorrichtung den Strom automatisch ab. Wenn Sie zu diesem Zeitpunkt Wasser kochen müssen, fügen Sie nicht direkt kaltes Wasser hinzu, sondern erst dann, wenn der Wasserkocher vollständig abgekühlt ist.

REINIGUNG UND WARTUNG

1. Ziehen Sie vor der Reinigung den Stecker aus der Steckdose und tauchen Sie den Wasserkocher und den Sockel nicht in Wasser, um elektrische Lecks zu vermeiden.
2. Reinigen Sie die Oberfläche des Wasserkochers mit einem feuchten, weichen Tuch und trocknen Sie sie dann mit einem trockenen Tuch ab.
3. Eine regelmäßige Entkalkung des Wasserkochers wird empfohlen. Verwenden Sie Entkalkungsmittel und befolgen Sie die Anweisungen zum Entkalken. Sie können auch weißen Essig wie folgt verwenden:
 - 1) Geben Sie 3 Tassen klaren Essig in den Kessel und fügen Sie Wasser hinzu, bis das Essig-Wasser-Gemisch das Sediment im Kessel vollständig eintaucht, und lassen Sie es über Nacht einweichen.
 - 2) Die Mischung im Kessel entsorgen, dann reines Wasser bis zur maximalen Skala hinzufügen, kochen und das Wasser wegschütten. Wiederholen Sie den Vorgang mit kochendem Wasser, bis der Kessel nicht mehr nach Essig riecht.
 - 3) Verwenden Sie zur Reinigung keine Chemikalien, Eisen, Holzspäne oder andere Scheuermittel.

ENTSORGUNG

Demontieren und recyceln Sie den Wasserkocher gemäß den örtlichen Vorschriften.

Korrekte Entsorgung dieses Produkts	
	<p>Dieses Zeichen weist darauf hin, dass dieses Produkt in Europa nicht mit dem normalen Hausmüll entsorgt werden darf. Um mögliche Schäden für die Umwelt und die menschliche Gesundheit zu vermeiden, empfehlen wir Ihnen, nicht mehr benötigte Wasserkocher bei einer geeigneten Abfallentsorgungsstelle abzugeben. Die Entsorgung sollte auf umweltfreundliche Art und Weise erfolgen, und das Produkt sollte einer entsprechenden Wertstoffsammlung zugeführt werden.</p>

GEWÄHRLEISTUNG: 2 JAHRE

BELANGRIJKE VOORZORGSMATREGELEN

Bij het gebruik van elektrische apparaten moeten altijd basisveiligheidsmaatregelen worden genomen om het letsel aan personen of beschadigde eigendommen te verminderen, inclusief de volgende:

1. Gebruik het netsnoer en de stekker op correcte wijze om brand en elektrische schokken als gevolg van kortsluiting, slechte isolatie of verouderde isolatie te voorkomen:
 - A. Beschadig het netsnoer en de stekker niet. Wijzig, buig, draai, rek het netsnoer niet en plaats het niet op verhitte oppervlakken, plaats er geen zware voorwerpen op of bind het niet samen.
 - B. Gebruik het apparaat niet als het netsnoer en de stekker beschadigd zijn.
 - C. Spat geen water of andere vloeistoffen op de stekker.
 - D. Steek de stekker niet in het stopcontact en haal de stekker niet uit het stopcontact met natte handen.
 - E. Om elektrische schokken en brand veroorzaakt door kortsluiting te voorkomen,

mag u het apparaat niet dompelen, spoelen of onderdompelen in water.

- F. Wanneer het apparaat is ingeschakeld en de waterkoker is opgetild, raak dan geen metalen onderdelen op de basis aan om elektrische schokken te voorkomen.
2. Wijzig, demonteer of repareer het apparaat niet om brand, elektrische schokken of letsel te voorkomen.
3. Gebruik het apparaat niet voor andere doeleinden dan beschreven in de instructies, anders kunnen brand, brandwonden, verwondingen of elektrische schokken worden veroorzaakt.
4. Open het deksel niet en verplaats het apparaat niet terwijl het apparaat werkt om brandwonden of letsel als gevolg van stoomuitstoot te voorkomen.
5. Plaats tijdens of net na gebruik uw gezicht of handen niet in de buurt van de stoomuitlaat. Houd kinderen uit de buurt van de waterkoker, wanneer die kookt, om brandwonden te voorkomen.
6. Het apparaat mag niet worden gebruikt door personen (inclusief kinderen ouder dan 8 jaar) met verminderde fysieke, zintuiglijke of

mentale vermogens of gebrek aan ervaring en kennis, tenzij ze onder toezicht staan of instructies hebben gekregen over veilig gebruik en de gevaren begrijpen. Kinderen dienen onder toezicht te staan om ervoor te zorgen dat ze niet met het apparaat spelen en zo brandwonden, verwondingen of elektrische schokken kunnen krijgen.

7. Houd het apparaat buiten het bereik van kinderen jonger dan 8 jaar om brandwonden, verwondingen of elektrische schokken te voorkomen.
8. Gebruik een stopcontact dat 220-240V AC levert. Deel het stopcontact niet met andere elektrische apparaten om brand veroorzaakt door oververhitting te voorkomen.
9. Als het netsnoer is beschadigd, moet dit vervangen worden door de fabrikant, zijn technische vertegenwoordiger of een soortgelijke gekwalificeerde personen om gevaar en letsel te voorkomen.
10. Gebruik dit apparaat alleen met de door de fabrikant meegeleverde basis. Gebruik de basis niet voor andere doeleinden om storingen te voorkomen.

TECHNISCHE SPECIFICATIE

Modelnr.	KE82116C (B30203G08)
Stroomtoevoer	220-240V ~ 50/60Hz
Stroomverbruik	1850-2200W
Capaciteit	1.7L

PRODUCTOVERZICHT

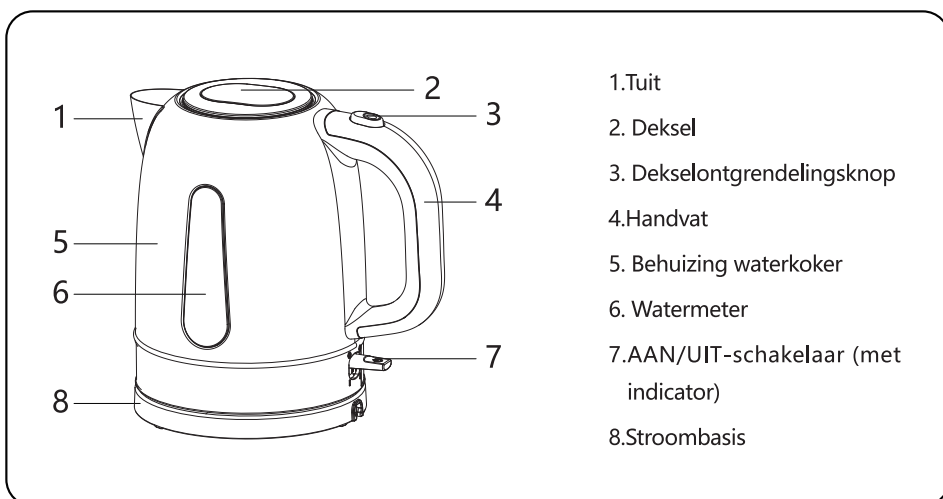

1. Tuit
2. Deksel
3. Dekselontgrendelingsknop
4. Handvat
5. Behuizing waterkoker
6. Watermeter
7. AAN/UIT-schakelaar (met indicator)
8. Stroombasis

BEDIENINGSVOORSCHRIFTEN

Reinig de waterkoker voor het eerste gebruik als volgt:

Vul de waterkoker met de juiste hoeveelheid water (niet meer dan de "max" lijn) en breng het water aan de kook. Giet het water weg nadat het apparaat de kookcyclus heeft voltooid. Herhaal deze stap twee keer, daarna kan de waterkoker normaal worden gebruikt.

1. Neem de waterkoker van de voedingsbasis, druk op de dekselopeningsknop om het deksel te openen, voeg water toe aan de waterkoker (het waterniveau moet tussen de Max-(1.7L) en Min-(0,5L) lijn zijn). Sluit het deksel, veeg de behuizing en de bodem van de waterkoker droog.

- Het waterniveau moet tussen de Max- en Min-lijn zijn om droogkoken en overstromen te voorkomen.
 - Zorg ervoor dat het deksel goed gesloten is voordat u het apparaat op de voeding aansluit.
2. Plaats de waterkoker op de stroombasis en steek de stekker in het stopcontact.
 3. Zet de aan/uit-schakelaar in de stand "ON" om te beginnen met koken, het indicatielampje gaat branden. Wanneer het water kookt, wordt het apparaat automatisch uitgeschakeld en gaat het indicatielampje uit.
 - Zorg ervoor dat de schakelaar vrij van obstakels is en dat het deksel gesloten is. Als de schakelaar wordt belemmerd of het deksel open blijft, wordt de stroom niet automatisch uitgeschakeld wanneer het water kookt.
 - Wanneer de waterkoker in gebruik is en er niet voldoende water in zit of de waterkoker per ongeluk droogkookt, haal dan onmiddellijk de stekker uit het stopcontact en laat deze gedurende 15 minuten afkoelen, voeg dan koud water toe.
4. Til de waterkoker op en giet water in de container.
 - Wees voorzichtig bij het verplaatsen van een waterkoker gevuld met heet water en bij het gieten van water. Open het deksel niet bij het gieten van water om brandwonden te voorkomen.
 - Pas op voor stoombrandwonden bij het verwijderen van het deksel wanneer de waterkoker nog niet afgekoeld is, maar moet worden bijgevuld.
- Opmerking:** Dit product is alleen geschikt voor het koken van water, gebruik het niet om instant drankjes, koffie en melk te brouwen. Wanneer het apparaat niet in gebruik is, plaatst u de waterkoker op de stroombasis en zorgt u ervoor dat de stroom is uitgeschakeld.
- Opmerking:** Wanneer het apparaat droogkookt, schakelt het droogbrandbeveiligingsapparaat de stroom automatisch uit. Als u op dat moment water moet koken, voeg dan niet direct koud water toe, voeg alleen water toe nadat de waterkoker volledig is afgekoeld.

REINIGING EN ONDERHOUD

1. Trek voor het reinigen de stekker uit het stopcontact, maak de waterkoker en de basis niet nat en dompel deze niet onder in water om elektrische lekkage te voorkomen.
2. Reinig het oppervlak van de waterkoker met een vochtige, zachte doek en droog het vervolgens met een droge doek.
3. Regelmatige ontkalking van de waterkoker wordt aanbevolen. Gebruik een ontkalkingsmiddel en volg de instructies voor ontkalking. U kunt witte azijn

ook als volgt gebruiken:

- 1) Voeg 3 kopjes witte azijn toe aan de waterkoker en voeg water toe totdat heel het sediment in de waterkoker bedekt is met het azijn- en watermengsel. Laat het mengsel een nacht weken.
- 2) Giet het mengsel in de waterkoker weg, voeg dan zuiver water toe tot aan de max-lijn, kook en giet vervolgens het gekookte water weg. Herhaal het vullen en koken van water in de waterkoker tot deze niet meer naar azijn ruikt.
- 3) Gebruik geen chemicaliën, ijzer, houtsnippers of andere schurende middelen bij het reinigen.

VERWIJDERING

Demonteer en recycle de waterkoker in overeenstemming met de lokale voorschriften.

Correcte verwijdering van dit product	
 	<p>Dit merkteken geeft aan dat dit product niet op dezelfde manier als huishoudelijk afval in Europa mag worden verwijderd. Om mogelijke schade aan het milieu en de menselijke gezondheid te voorkomen, raden we u aan om ongewenste waterkokers af te voeren door ze bij een geschikt afvalverwerkingscentrum af te leveren. Verwijdering moet op een milieuvriendelijke manier worden uitgevoerd en het product moet beschikbaar worden gesteld aan elke inzamelingservice voor recyclebaar materiaal.</p>

GARANTIE: 2 JAAR

CONSIGNES DE SÉCURITÉ IMPORTANTES

Lors de l'utilisation d'appareils électriques, des précautions de sécurité basiques doivent toujours être suivies pour réduire les blessures aux personnes ou éviter tout dommage aux biens, y compris les suivantes :

1. Utilisez le câble d'alimentation et la prise correctement pour éviter les incendies et les électrocutions dus à un court-circuit, une mauvaise isolation ou une isolation vieillissante :
 - A. N'endommagez pas le câble d'alimentation et la prise. Ne les modifiez pas, ne les pliez pas, ne les tordez pas, ne les étirez pas, ne les placez pas à haute température, ne placez pas d'objets lourds dessus et ne les recouvrez pas.
 - B. N'utilisez pas l'appareil si le câble d'alimentation ou la fiche sont endommagés.
 - C. N'éclaboussez pas d'eau ou d'autres liquides sur la prise.
 - D. Ne branchez pas et ne débranchez pas l'appareil avec les mains mouillées.
 - E. Pour éviter les électrocutions et les incendies causés par un court-circuit, ne trempez pas, ne

rincez pas et n'immergez pas l'appareil dans l'eau.

- F. Lorsque l'appareil est sous tension et que la bouilloire est soulevée, ne touchez pas les pièces métalliques sur la base pour éviter les chocs électriques.
2. L'appareil ne doit pas être modifié, démonté ou réparé pour éviter un incendie, un choc électrique ou des blessures.
3. N'utilisez pas l'appareil à d'autres fins que celles décrites dans ce guide sous peine de provoquer un incendie, des brûlures, des blessures ou une électrocution.
4. Pour éviter les brûlures ou les blessures dues à l'éjection de vapeur, n'ouvrez pas le couvercle et ne déplacez pas l'appareil pendant qu'il fonctionne.
5. Pendant ou juste après l'utilisation, ne placez pas votre visage ou vos mains près de la sortie de vapeur. Portez une attention particulière aux enfants pour éviter les brûlures.
6. Les appareils ne peuvent pas être utilisés par des personnes (y compris les enfants de plus de 8 ans) ayant des capacités physiques, sensorielles ou mentales réduites ou un manque d'expérience et de connaissances à

moins qu'elles soient sous surveillance ou aient reçu des instructions concernant une utilisation en toute sécurité et qu'elles comprennent les risques encourus. Les enfants doivent être surveillés afin qu'ils ne jouent pas avec l'appareil afin d'éviter les brûlures, les blessures ou les chocs électriques.

7. Maintenez l'appareil hors de portée des enfants de moins de 8 ans pour éviter les brûlures, les blessures ou les chocs électriques.
8. Utilisez une prise de courant qui fournit 220-240V AC. Évitez de l'utiliser avec d'autres appareils électriques pour éviter un incendie causé par une surchauffe.
9. Si le câble d'alimentation est endommagé, il doit être remplacé par le fabricant, son agent de service ou une personne de qualification similaire pour éviter tout danger.
10. Utilisez cet appareil uniquement avec la base fournie par le fabricant. N'utilisez pas la base à d'autres fins pour éviter les pannes.

CARACTÉRISTIQUES TECHNIQUES

Modèle n°	KE82116C (B30203G08)
Alimentation	220-240V ~ 50/60Hz
Puissance	1850-2200W
Capacité	1.7L

SCHÉMA DE L' APPAREIL

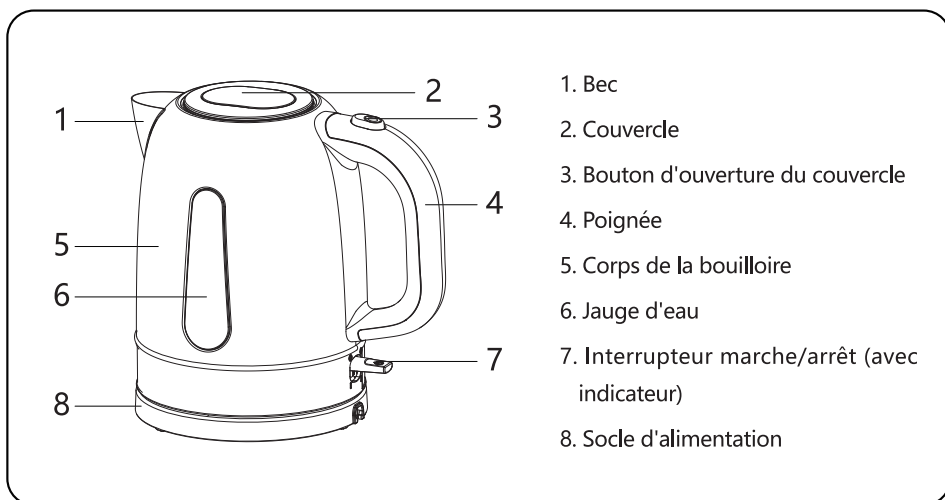

FONCTIONNEMENT

Avant la première utilisation, nettoyez la bouilloire comme suit :

Remplissez la bouilloire avec la quantité d'eau adéquate (ne dépassez pas la ligne "Max") et portez à ébullition. Lorsque l'appareil termine le cycle d'ébullition, jetez l'eau. Répétez cette étape deux fois puis la bouilloire peut être utilisée normalement.

1. Prenez la bouilloire de la base d'alimentation, appuyez sur le bouton d'ouverture du couvercle pour ouvrir le couvercle, ajoutez de l'eau à la bouilloire (le niveau d'eau doit se situer entre les lignes Max. (1,7 L) et Min. (0,5 L)). Fermez le couvercle et essayez le corps et le fond de la bouilloire.

- Le niveau d'eau doit être compris entre les marques Max. et Min. pour éviter l'ébullition à vide ou les débordements.
 - Assurez-vous que le couvercle est bien fermé avant de brancher l'appareil à l'alimentation électrique.
2. Placez la bouilloire sur la base d'alimentation et branchez-la.
 3. Poussez l'interrupteur d'alimentation sur la position "ON" pour commencer le processus, le voyant s'allume. Lorsque l'eau bout, l'appareil s'éteint automatiquement et le voyant s'éteint.
- Assurez-vous que l'interrupteur n'est pas interféré et que le couvercle est fermé. Si l'interrupteur est interféré ou si le couvercle est ouvert, l'alimentation ne sera pas automatiquement coupée lorsque l'eau bout.
 - Pendant l'utilisation de la bouilloire, si la quantité d'eau n'est pas suffisante ou si elle chauffe accidentellement à vide, débranchez immédiatement la prise d'alimentation, laissez refroidir pendant 15 minutes puis ajoutez de l'eau froide.
4. Prenez la bouilloire et versez l'eau.
- Soyez prudent lorsque vous déplacez une bouilloire remplie d'eau chaude et lorsque vous versez l'eau. N'ouvrez pas le couvercle lorsque vous versez de l'eau pour éviter les brûlures.
 - Faites attention aux brûlures de vapeur lorsque vous retirez le couvercle si la bouilloire doit être remplie mais n' est pas refroidie.

Remarque : cet appareil ne convient que pour faire bouillir de l'eau, ne l'utilisez pas pour préparer des boissons instantanées, du café ou du lait. Lorsque l'appareil n'est pas utilisé, placez la bouilloire sur la base d'alimentation et assurez-vous que l'alimentation est coupée.

Remarque : si l'appareil fonctionne à vide, le dispositif de protection contre l' ébullition à vide coupera automatiquement l'alimentation. Si vous devez faire bouillir de l'eau à ce moment-là, n'ajoutez pas d'eau froide directement, ajoutez de l'eau uniquement après que la bouilloire est complètement refroidie.

NETTOYAGE ET ENTRETIEN



1. Avant le nettoyage, débranchez l'alimentation électrique. Ne mouillez pas et ne plongez pas la bouilloire et la base dans l'eau pour éviter les fuites électriques.
2. Nettoyez la surface de la bouilloire avec un chiffon doux humide, puis séchez-la avec un chiffon sec.

3. Un détartrage régulier de la bouilloire est recommandé. Vous pouvez utiliser un détartrant et suivre les instructions présentes sur l'emballage. Vous pouvez également utiliser du vinaigre blanc comme suit :

- 1) Ajoutez 3 tasses de vinaigre blanc dans la bouilloire et ajoutez de l'eau jusqu'à ce que le mélange de vinaigre et d'eau submerge complètement les sédiments dans la bouilloire et laissez tremper toute la nuit.
- 2) Jetez le mélange puis ajoutez de l'eau pure jusqu'à la marque Max, faites bouillir et jetez l'eau. Répétez l'ébullition de l'eau jusqu'à ce que la bouilloire ne sente plus le vinaigre.
- 3) N'utilisez pas de produits chimiques, de fer, de copeaux de bois ou d'autres agents abrasifs lors du nettoyage.

RECYCLAGE

Démontez et recyclez la bouilloire conformément aux réglementations locales.

Élimination correcte de ce produit	
 	<p>Ce symbole indique que cet appareil ne doit pas être éliminé de la même manière que les ordures ménagères typiques en Europe. Pour éviter d'éventuels dommages à l'environnement et à la santé humaine, nous vous suggérons de vous débarrasser des bouilloires inutiles en les livrant à un centre d'élimination des déchets approprié. L'élimination doit être effectuée dans le respect de l'environnement et le produit doit être mis à la disposition de tout service de collecte de matériaux recyclables applicable.</p>

GARANTIE: 2 ANS

IMPORTANTES SALVAGUARDAS

Ao usar aparelhos elétricos, precauções básicas de segurança devem sempre ser seguidas para reduzir ferimentos a pessoas ou danos à propriedade, incluindo o seguinte:

1. Use o cabo de alimentação e conecte-o corretamente para evitar incêndio e choque elétrico devido a curto-circuito, isolamento deficiente ou isolamento envelhecido:
 - A. Não danifique o cabo de alimentação e o plugue. Não modifique, dobre, torça, estique ou coloque em alta temperatura, coloque objetos pesados sobre ele ou embrulhe.
 - B. Não use o aparelho se o cabo de alimentação e o plugue estiverem danificados.
 - C. Não espirre água ou outros líquidos no plugue de alimentação.
 - D. Não conecte ou desconecte o aparelho com as mãos molhadas.
 - E. Para evitar choque elétrico e incêndio causado por curto-circuito, não encharque, enxágue ou mergulhe o aparelho em água.

- F. Quando o aparelho estiver ligado e a chaleira levantada, não toque nas partes metálicas da base para evitar choque elétrico.
2. Não modifique, desmonte ou repare o aparelho para evitar incêndio, choque elétrico ou ferimentos.
 3. Não use o aparelho para outra finalidade que não seja a descrita nas instruções, caso contrário, poderá ocorrer incêndio, queimaduras, ferimentos ou choque elétrico.
 4. Para evitar queimaduras ou ferimentos devido à ejeção de vapor, não abra a tampa nem mova o aparelho enquanto estiver funcionando.
 5. Durante ou logo após o uso, não coloque o rosto ou as mãos perto da saída de vapor. Preste atenção especial às crianças para evitar queimaduras.
 6. Os aparelhos não podem ser usados por pessoas (incluindo crianças acima de 8 anos) com capacidades físicas, sensoriais ou mentais reduzidas ou falta de experiência e conhecimento, a menos que tenham recebido supervisão ou instrução sobre o uso seguro e

- compreendam os perigos envolvidos. As crianças devem ser supervisionadas para que não brinquem com o aparelho para evitar queimaduras, ferimentos ou choque elétrico.
7. Mantenha o aparelho fora do alcance de crianças menores de 8 anos para evitar queimaduras, ferimentos ou choque elétrico.
 8. Use uma tomada elétrica que forneça 220-240 V CA. Evite usar com outros aparelhos elétricos para evitar incêndios causados por superaquecimento.
 9. Se o cabo de alimentação estiver danificado, ele deve ser substituído pelo fabricante, seu agente de serviço ou pessoas qualificadas semelhantes para evitar riscos.
 10. Utilize este aparelho apenas com a base fornecida pelo fabricante. Não use a base para outros fins para evitar falhas.

ESPECIFICAÇÃO TÉCNICA

Modelo No.	KE82116C (B30203G08)
Fonte de energia	220-240V ~ 50/60Hz
Consumo de energia	1850-2200W
Capacidade	1.7L

RESUMO DO PRODUTO

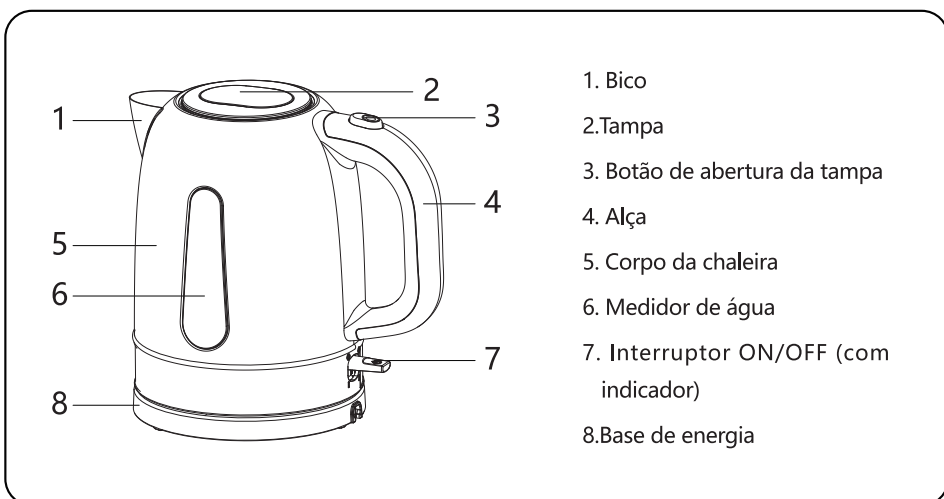

INSTRUÇÕES DE OPERAÇÃO

Antes da primeira utilização, limpe a chaleira da seguinte forma:

Encha a chaleira com a quantidade adequada de água (não exceda a linha "max") e deixe ferver. Quando a unidade completar o ciclo de fervura, jogue a água fora. Repita este passo duas vezes, então a chaleira pode ser usada normalmente.

1. Retire a chaleira da base de alimentação, pressione o botão de abertura da tampa para abrir a tampa, adicione água à chaleira (o nível da água deve estar entre as linhas Máx. (1,7 L) e Mín. (0,5 L)). Feche a tampa, seque o corpo e o fundo da chaleira.

● nível da água deve estar entre o máx. e mín. linha para evitar ebulição

seca ou esguicho.

- Certifique-se de que a tampa está bem fechada antes de ligar o aparelho à corrente elétrica.
2. Coloque a chaleira na base de alimentação e conecte a fonte de alimentação.
 3. Coloque o interruptor de energia na posição "ON" para começar a ferver, a luz indicadora acende. Quando a água ferve, o aparelho desliga-se automaticamente e o indicador apaga-se.
- Certifique-se de que o interruptor não está interferindo e que a tampa está fechada. Se houver interferência no interruptor ou se a tampa estiver aberta, a energia não será cortada automaticamente quando a água ferver.
 - Durante o uso da chaleira, se a quantidade de água não for suficiente ou queimar acidentalmente, desconecte o plugue da tomada imediatamente e deixe arrefecer por 15 minutos, depois adicione água fria.
4. Pegue a chaleira e despeje a água no recipiente.
- Tenha cuidado ao mover uma chaleira cheia de água quente e ao despejar água. Não abra a tampa ao despejar água para evitar queimaduras.
 - Cuidado com queimaduras de vapor ao remover a tampa quando a chaleira não arrefece, mas precisa ser recarregada.

Nota: Este produto é adequado apenas para ferver água, não o utilize para preparar bebidas instantâneas, café e leite. Quando o aparelho não estiver em uso, coloque a chaleira na base elétrica e certifique-se de que a energia esteja desligada.

Nota: Quando o aparelho estiver queimando a seco, o dispositivo de proteção contra queimadura de secagem cortará a energia automaticamente. Se precisar ferver água nesse momento, não adicione água fria diretamente, apenas adicione água depois que a chaleira arrefecer completamente.

LIMPEZA E MANUTENÇÃO



1. Antes de limpar, desconecte a fonte de alimentação, não molhe ou mergulhe a chaleira e a base na água para evitar vazamento elétrico.
2. Limpe a superfície da chaleira com um pano macio e húmido e depois seque com um pano seco.
3. Recomenda-se a descalcificação regular da chaleira. Por favor, use agente

de descalcificação e siga as instruções para descalcificação. Também pode usar vinagre branco da seguinte maneira:

- 1) Adicione 3 xícaras de vinagre branco à chaleira e adicione água até que a mistura de vinagre e água submerja completamente o sedimento na chaleira e deixe de molho durante a noite.
- 2) Descarte a mistura na chaleira, adicione água pura até a escala máxima, ferva e descarte a água. Repita a água fervente até que a chaleira não cheire mais a vinagre.
- 3) Não use produtos químicos, ferro, lascas de madeira ou outros agentes abrasivos na limpeza.

DISPOSIÇÃO

Desmonte e recicle a chaleira de acordo com os regulamentos locais.

Descarte correto deste produto	
 	Esta marca indica que este produto não deve ser eliminado da mesma forma que o lixo doméstico típico na Europa. Para evitar possíveis danos ao meio ambiente e à saúde humana, sugerimos que descarte quaisquer chaleiras indesejadas, entregando-as em um centro de descarte de lixo apropriado. A eliminação deve ser efectuada de forma ecológica e o produto deve ser colocado à disposição de qualquer serviço de recolha de material reciclável aplicável.

GARANTIA: 2 ANOS

FONTOS ÓVINTÉZKEDÉSEK

A személyi sérülés vagy a vagyoni kár megelőzése érdekében az elektromos készülékek használata során mindig be kell tartani az alapvető biztonsági előírásokat, beleértve az alábbiakat:

1. Használja megfelelően a tápkábelt és a csatlakozódugaszt, hogy elkerülje a rövidzárlat, a rossz szigetelés vagy az előregedés miatti tüzet és áramütést:

A. Ne rongálja meg a tápkábelt és a csatlakozódugaszt. Ne módosítsa, ne hajlítsa meg, ne csavarja meg, ne nyújtsa meg és ne helyezze magas hőmérsékletű helyre, illetve ne helyezzen rá nehéz tárgyakat, és ne csomózza össze.

B. Ha a tápkábel vagy a csatlakozódugasz megsérült, ne használja a készüléket.

C. Ügyeljen rá, hogy ne fröccsenjen víz vagy más folyadék a csatlakozódugaszra.

D. A csatlakozódugaszt ne csatlakoztassa vagy húzza ki a fali aljzatból nedves kézzel.

E. A rövidzárlat okozta áramütés és tűz elkerülése érdekében ne áztassa, ne öblítse le és ne merítse

vízbe a készüléket.

- F. Amikor a készülék be van kapcsolva, és a vízforralót leemelte a talpról, az áramütés elkerülése érdekében ne érintse meg a talp fémből készült alkatrészeit.
2. A tűz, az áramütés vagy a sérülések elkerülése érdekében ne módosítsa, ne szerelje szét és ne javítsa a készüléket.
3. Ne használja a készüléket az utasításokban leírtaktól eltérő célokra, mert ezzel tüzet, égési sérüléseket vagy áramütést okozhat.
4. A gőzkiáramlás okozta égési sérülések elkerülése érdekében ne nyissa ki a fedelet, és ne mozgassa a készüléket, amíg a készülék működik.
5. Használat közben vagy közvetlenül utána ne tegye az arcát vagy a kezét a gőzkivezető nyílás közelébe. Az égési sérülések elkerülése érdekében különösen ügyeljen a gyermekekre.
6. A készüléket korlátozott fizikai, érzékszervi vagy mentális képességű személyek, valamint megfelelő tudással vagy ismeretekkel nem rendelkező személyek (beleértve a 8 évnél idősebb gyermekeket is) kizárólag felügyelet mellett, illetve abban az esetben használhatják,

ha a biztonságos kezelésről tájékoztatást kaptak, és tisztában vannak az ahhoz kapcsolódó kockázatokkal. A gyermekek felügyeletet igényelnek, hogy az égési sérülések vagy az áramütés elkerülése érdekében ne játszanak a készülékkel.

7. Az égési sérülések és az áramütés elkerülése érdekében a készüléket a 8 évnél fiatalabb gyermekektől tartsa távol.
8. 220-240 V hálózati feszültséget biztosító hálózati aljzatot használjon. A túlmelegedés okozta tűz elkerülése érdekében ne használja együtt más elektromos készülékekkel.
9. Ha a készülék tápkábele megsérül, akkor a veszélyek megelőzése érdekében a gyártóval, a gyártó szervizszolgáltatójával, vagy egy megfelelő szakképzettséggel rendelkező személlyel cseréltesse ki.
10. A készüléket csak a gyártó által biztosított talppal használja. A meghibásodás elkerülése érdekében ne használja más célra a talpat.

MŰSZAKI ADATOK

Modellszám	KE82116C (B30203G08)
Tápellátás	220-240 V / 50/60Hz
Teljesítményfelvétel	1850-2200 W
Kapacitás	1,7 l

TERMÉKÁBRA

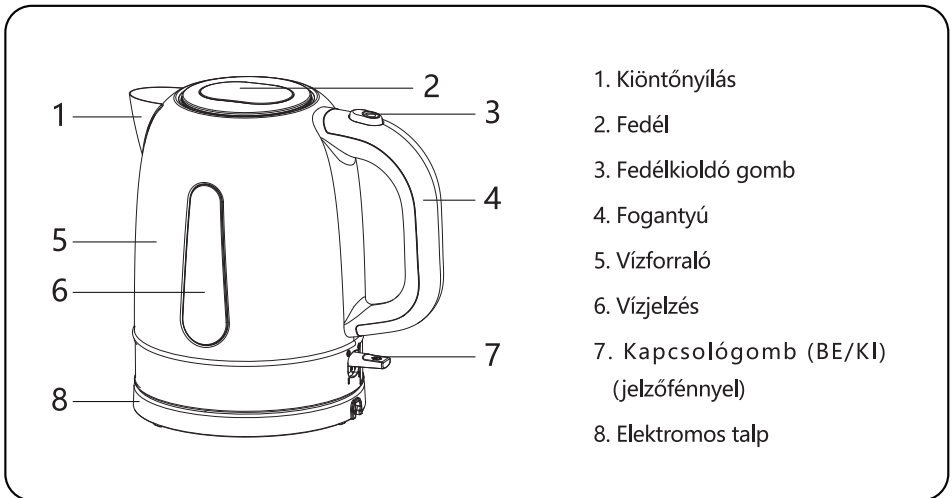

KEZELÉSI ÚTMUTATÓ

Az első használat előtt tisztítsa meg a vízfóralót az alábbiak szerint:

Töltse fel a vízfóralót megfelelő mennyiségű vízzel (ne lépje túl a „max” vonalat), és fóralja fel. Amikor a készülék befejezte a fóralást, öntse ki a vizet. Ismétlje meg ezt a lépést kétszer, majd a vízfóraló normálisan használható.

1. Vegye le a vízfóralót az elektromos talpról, a fedél nyitásához nyomja meg a fedélkioldó gombot, töltsön vizet a vízfóralóba (a vízszintnek a max. (1,7 l) és a min. (0,5 l) vonalak között kell lennie). Zárja le a fedelet, törölje szárazra a vízfóraló külső burkolatát és az alját.

•A vízszintnek a „Max.” és a „Min.” vonal között kell lennie, hogy

elkerülje a száraz forralást vagy a víz kifolyását.

- Mielőtt a készüléket csatlakoztatná az elektromos hálózathoz, ellenőrizze, hogy a fedél megfelelően le van zárva.

2. Helyezze a vízforralót az elektromos talpra, és csatlakoztassa az elektromos hálózathoz.

3. Állítsa a kapcsológombot „ON” (BE) állásba a forralás megkezdéséhez, ekkor a jelzőfény világít. Amikor forr a víz, a vízforraló automatikusan kikapcsol, és a jelzőfény kikapcsol.

- Ellenőrizze, hogy a kapcsoló működése megfelelő, és a fedél le van zárva. Ha a kapcsoló nem működik megfelelően, vagy a fedél nyitva van, az áramellátás nem kapcsol ki automatikusan, amikor a víz felforr.

- A vízforraló használata során, ha a vízmennyiség nem elegendő, vagy véletlenül elforr a víz és a készülék szárazon működik, azonnal húzza ki a csatlakozódugaszt, és várjon 15 percet, hogy lehűljön a készülék, majd töltsön bele hideg vizet.

4. Vegye le a talpról a vízforralót, és töltsön vizet a tartályba.

- A forró vízzel töltött vízforraló mozgatásakor és a víz kiöntésekor legyen óvatos. Az égési sérülések elkerülése érdekében ne nyissa ki a fedelet, amikor kiönti a vizet.

- Óvakodjon a gőz okozta égési sérüléstől, amikor úgy tölti újra a vízforralót, hogy az még nem hűlt le, és ehhez felnyitja a fedelet.

Megjegyzés: A termék csak víz forralására alkalmas, instant italok, kávé és tej melegítésére ne használja. Amikor a készülék nincs használatban, helyezze a vízforralót az elektromos talpra, és győződjön meg arról, hogy ki van kapcsolva.

Megjegyzés: Amikor a készülék szárazon forral, a száraz forralás elleni védőeszköz automatikusan lekapcsolja az áramellátást. Ha ekkor fel vizet forralnia, csak akkor töltsön vizet a vízforralóba, ha az már teljesen lehűlt.

TISZTÍTÁS ÉS KARBANTARTÁS

1. Tisztítás előtt húzza ki a tápkábelt, ne nedvesítse be vagy merítse vízbe a vízforralót és a talpat, hogy elkerülje az elektromos szivárgást.

2. A vízforraló felületét nedves, puha ruhával tisztítsa, majd száraz ruhával törölje szárazra.

3. A vízforraló rendszeres vízkőmentesítése ajánlott. Használjon vízkőoldó

szert, és tartsa be a vízkőoldásra vonatkozó utasításokat. Fehér ecetet is használhat a következők szerint:

- 1) Töltsön 3 csésze fehér ecetet a vízforralóba, és adjon hozzá vizet, amíg az ecet és a víz keveréke teljesen el nem fedi a lerakódást, és hagyja hatni egy éjszakán át.
- 2) Öntse ki a keveréket a vízforralóból, töltsön bele tiszta vizet a maximális jelzésig, forralja fel, majd öntse ki. Ismételje addig a víz forralását és kiöntését, amíg a vízforralón már nem érzí az ecet szagát.
- 3) A tisztításhoz ne használjon vegyszereket, fémet, faforgácsot vagy más súrolószert.

HULLADÉKKEZELÉS

A vízforralót a helyi előírásoknak megfelelően szerelje szét és végezze a hulladékkezelését.

A termék megfelelő hulladékkezelése	
	<p>Ez a jelölés azt jelenti, hogy a termék Európában nem ártalmatlanítható együtt a szokásos háztartási hulladékkal. A környezet és az emberi egészség esetleges károsodásának megelőzése érdekében javasoljuk, hogy a már nem használható vízforralókat vigye el a megfelelő hulladékártalmatlanító vagy újrahasznosító központba. Az ártalmatlanítást környezetbarát módon kell végezni, és a terméket az újrahasznosító anyagokat gyűjtő szolgálatok rendelkezésére kell bocsátani.</p>

JÓTÁLLÁS: 2 ÉV

DÔLEŽITÉ BEZPEČNOSTNÉ POKYNY =

Pri používaní elektrických spotrebičov by sa mali vždy dodržiavať základné bezpečnostné opatrenia, aby sa znížilo riziko zranenia osôb alebo poškodenia majetku, vrátane nasledujúcich:

1. Napájací kábel a zástrčku používajte správne, aby ste predišli požiaru a úrazu elektrickým prúdom v dôsledku skratu, zlej izolácie alebo starnutia izolácie:
 - A. Nepoškodzujte napájací kábel a zástrčku. Neupravujte ho, neohýbajte, neskrúcajte, nenaťahujte ho ani ho neumiestňujte pri vysokej teplote, nekladte naň ťažké predmety ani ho nezáväzujte.
 - B. Spotrebič nepoužívajte, ak je poškodený napájací kábel a zástrčka.
 - C. Na zástrčku nestriekajte vodu ani iné tekutiny.
 - D. Nezapájajte ani neodpájajte spotrebič mokrými rukami.
 - E. Aby ste predišli úrazu elektrickým prúdom a požiaru spôsobenému skratom, spotrebič nenamáčajte, neoplachujte ani neponárajte do vody.
 - F. Keď je spotrebič zapnutý a kanvica je zdvihnutá, nedotýkajte sa kovových častí na základni, aby ste predišli úrazu elektrickým prúdom.

2. Spotrebič neupravujte, nerozoberajte ani neopravujte, aby ste predišli požiaru, úrazu elektrickým prúdom alebo zraneniu.
3. Spotrebič nepoužívajte na iný účel, ako je popísaný v návode, inak môže dôjsť k požiaru, popáleniu, zraneniu alebo úrazu elektrickým prúdom.
4. Aby ste predišli popáleniu alebo zraneniu v dôsledku úniku pary, neotvárajte veko ani nepremiestňujte spotrebič, keď je spotrebič v prevádzke.
5. Počas používania alebo tesne po použití nedávajte tvár ani ruky do blízkosti výstupu pary. Venujte zvláštnu pozornosť deťom, aby nedošlo k ich popáleniu.
6. Spotrebiče nemôžu používať osoby (vrátane detí starších ako 8 rokov) so zníženými fyzickými, zmyslovými alebo mentálnymi schopnosťami alebo nedostatkom skúseností a znalostí, pokiaľ nie sú pod dohľadom alebo nie sú poučené o bezpečnom používaní a nerozumejú možným rizikám. Deti by mali byť pod dozorom, aby sa so spotrebičom nehrali, aby nedošlo k popáleniu, zraneniu alebo úrazu elektrickým prúdom.
7. Udržujte spotrebič mimo dosahu detí mladších ako 8 rokov, aby ste predišli popáleninám, zraneniam alebo úrazu elektrickým prúdom.

8. Použite zásuvku, ktorá poskytuje striedavý prúd s napätím 220 – 240 V AC. Nepoužívajte s inými elektrickými spotrebičmi, aby ste predišli požiaru spôsobenému prehriatím.
9. Ak je napájací kábel poškodený, musí byť vymenený výrobcom alebo servisným zástupcom, prípadne podobne kvalifikovanými osobami, aby sa predišlo rizikám.
10. Tento spotrebič používajte iba so základňou poskytnutou výrobcom. Nepoužívajte základňu na iné účely, aby nedošlo k poruche.

TECHNICKÉ ÚDAJE

Číslo modelu	KE82116C (B30203G08)
Elektrické napájanie	220–240 V ~ , 50/60 Hz
Spotreba energie	1850 až 2200 W
Kapacita	1,7 litra

OPIS SPOTREBIČA



POKYNY NA POUŽÍVANIE

Pred prvým použitím vyčistíte kanvicu nasledovne:

Naplňte kanvicu správnym množstvom vody (neprekračujte rysku „max“) a priveďte do varu. Keď jednotka dokončí cyklus varu, vylejte vodu. Opakujte tento krok dvakrát, potom môžete kanvicu normálne používať.

1. Vyberte kanvicu z napájacej základne, stlačením tlačidla otvorenia veka otvorte veko, pridajte vodu do kanvice (hladina vody by mala byť medzi ryskami Max. (1,7 l) a Min. (0,5 l)). Zatvorte veko, utrite telo a dno kanvice do sucha.

- Hladina vody by mala byť medzi značkami max. a min. aby ste predišli suchému varu alebo vystreknutiu.
- Pred pripojením spotrebiča k elektrickej sieti sa uistite, že je veko dobre zatvorené.

2. Položte kanvicu na napájaciu základňu a zapojte do zásuvky.

3. Otočením hlavného vypínača do polohy „ON“ spustíte varenie, indikátor sa rozsvieti. Keď voda zovrie, spotrebič sa automaticky vypne a indikátor zhasne.

- Uistite sa, že spínač nie je ničím zablokovaný a že je veko zatvorené. Ak dôjde k zásahu do spínača alebo ak je veko otvorené, napájanie sa automaticky nevypne, keď voda vrie.

- Ak počas používania kanvice nie je dostatočné množstvo vody alebo sa náhodne pripáli, okamžite vytiahnite zástrčku zo zásuvky a 15 minút ochladzujte, potom pridajte studenú vodu.

4. Vezmite kanvicu a nalejte vodu do nádoby.

- Buďte opatrní pri presúvaní kanvice naplnenej horúcou vodou a pri nalievaní vody. Pri nalievaní vody neotvárajte veko, aby ste sa neoparili.
- Pozor na popálenie parou pri odnímaní veka, keď kanvica nevychladne, ale je potrebné ju doplniť.

Poznámka: Tento výrobok je vhodný len na varenie vody, nepoužívajte ho na varenie instantných nápojov, kávy a mlieka. Keď sa spotrebič nepoužíva, postavte kanvicu na napájajúcu základňu a uistite sa, že je vypnutá.



Poznámka: Keď spotrebič hreje nasucho, zariadenie na ochranu proti spáleniu automaticky preruší napájanie. Ak potrebujete v tom čase uvariť vodu, nepridávajte studenú vodu priamo, ale vodu pridajte až po úplnom vychladnutí kanvice.

ČISTENIE A ÚDRŽBA

1. Pred čistením odpojte napájací zdroj, nenamáčajte ani neponárajte kanvicu a základňu do vody, aby nedošlo k úniku elektrického prúdu.
2. Povrch kanvice čistite vlhkou mäkkou handričkou a potom ju osušte suchou handričkou.
3. Odporúča sa pravidelné odstraňovanie vodného kameňa z kanvice. Použite odstraňovač vodného kameňa a postupujte podľa jeho pokynov na odstraňovanie vodného kameňa. Biely ocot môžete použiť aj takto:
 - 1) Pridajte 3 šálky bieleho octu do kanvice a pridávajte vodu, kým zmes octu a vody úplne nie je úplne na usadeninách v kanvici a nechajte cez noc namočené.
 - 2) Zmes vylejte do kanvice, potom pridajte čistú vodu na maximálny rozsah, prevarte a vodu vylejte. Opakujte varenie vody, kým z kanvice prestane byť cítiť octový zápach.
 - 3) Pri čistení nepoužívajte chemikálie, železo, drevené triesky ani iné agresívne prostriedky.

LIKVIDÁCIA

Kanvicu rozoberte a recyklujte v súlade s miestnymi predpismi.

Správna likvidácia tohto výrobku	
 	<p>Táto značka znamená, že V Európe by sa tento výrobok nemal likvidovať rovnakým spôsobom ako bežný domový odpad. Aby ste predišli možnému poškodeniu životného prostredia a ľudského zdravia, odporúčame vám zlikvidovať všetky nepotrebné kanvice tým, že ich doručíte do príslušného strediska na likvidáciu odpadu. Likvidácia by mala byť vykonaná spôsobom šetrným k životnému prostrediu a výrobok by mal byť sprístupnený akejkoľvek príslušnej zbernej službe pre recyklovateľný materiál.</p>

ZÁRUKA: 2 ROKY

VIKTIG SKYDDSÅTGÄRD

När elektriska apparater används ska grundläggande säkerhetsåtgärder alltid efterlevas för att reducera risken för personskador eller skadad på egendom, inklusive följande:

1. Använd strömsladden och kontakten på korrekt sätt för att undvika brand och elektrisk stöt på grund av kortslutning eller dålig eller gammal isolering:
 - A. Undvik att skada strömsladden och kontakten. Du får inte modifiera, böja, vrida, sträcka på eller placera den på ytor med höga temperaturer, placera tunga föremål på den eller bunta ihop den.
 - B. Du får inte använda apparaten om strömsladden och kontakten är skadade.
 - C. Du får inte stänka vatten eller andra vätskor på kontakten.
 - D. Du får inte koppla bort eller ansluta apparaten med våta händer.
 - E. Skölj inte av och sänk inte ned apparaten i vatten för att undvika elektrisk stöt och brand orsakad av kortslutning.
 - F. Vidrör inte metalldelar på basen medan apparaten är påslagen och vattenkokaren lyfts upp, för att undvika elektrisk stöt.

2. Du får inte modifiera, demontera eller reparera apparaten själv för att undvika brand, elektrisk stöt eller personskador.
3. Du får inte använda apparaten för något annat ändamål än det som beskrivs i anvisningarna. I annat fall kan brand, brännskador, personskador eller elektrisk stöt uppstå.
4. Öppna inte locket eller flytta apparaten medan den används för att undvika brännskador eller personskador på grund av ånga.
5. Placera inte ansiktet eller händerna nära ångutloppet under eller strax efter att apparaten används. Var särskilt uppmärksam på barn för att undvika brännskador.
6. Apparaten får endast användas av personer (inklusive barn äldre än 8 år) med nedsatt fysisk, sensorisk eller mental förmåga eller bristande erfarenhet och kunskap, om de har fått tillsyn eller instruktioner om säker användning och förstår riskerna. Barn ska övervakas och får inte leka i närheten av apparaten för att undvika brännskador, personskador eller elektrisk stöt.
7. Förvara apparaten utom räckhåll för barn under 8 år för att undvika brännskador, personskador eller elektrisk stöt.

8. Använd ett eluttag som levererar 220–240 V AC. Undvik att använda samma uttag med andra elektriska apparater för att undvika brand som orsakas av överhettning.
9. Om strömladden är skadad måste den bytas ut av tillverkaren, dess serviceagent eller liknande kvalificerade tekniker, för att undvika faror.
10. Använd den här apparaten endast med basen som tillhandahålls av tillverkaren. Använd inte basen för något annat ändamål, för att undvika problem.

TEKNISKA SPECIFIKATIONER

Modellnummer	KE82116C (B30203G08)
Nätaggregat	220–240 V ~ , 50/60 Hz
Energiförbrukning	1850–2200 W
Kapacitet	1,7 l

PRODUKTÖVERSIKT

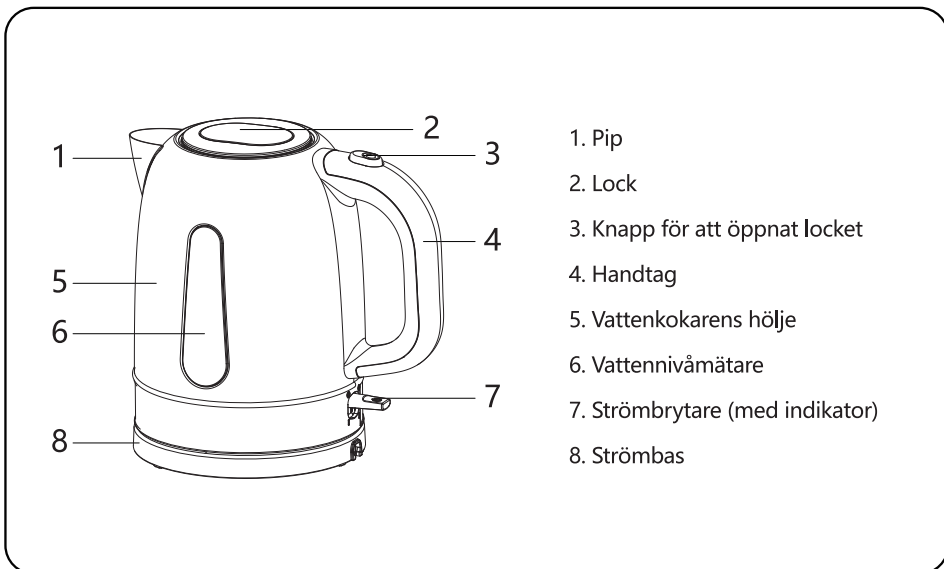

BRUKSANVISNING

Rengör vattenkokaren enligt följande innan den används för första gången:

Fyll vattenkokaren med korrekt mängd vatten (överskrid inte nivån " max") och låt det koka upp. När enhetens kokningscykel är slutförd ska du hälla ut vattnet. Upprepa det här steget två gånger. Sedan kan vattenkokaren användas som vanligt.

1. Ta bort vattenkokaren från strömbasen, tryck på locket öppningsknapp för att öppna det, håll i vatten i vattenkokaren (vattennivån ska ligga mellan nivåerna Max (1,7 l) och Min (0,5 l)). Stäng locket, torka av höljer och undersidan av vattenkokaren.

- Vattennivån bör ligga mellan nivåerna Max och Min för att undvika torrkokning eller att vatten tränger ut.

- Garantera att locket är väl stängt innan apparaten ansluts till eluttaget.

2. Placera vattenkokaren på strömbasen och anslut den till eluttaget.

3. Ställ strömbrytaren till läget " PÅ" för att börja koka vattnet – indikatorlampan tänds. Apparaten stängs av automatiskt när vattnet kokar och indikatorlampan släcks.

- Se till att du inte kommer åt strömbrytaren och att locket är stängt. Om du kommer åt strömbrytaren eller locket är öppet, stängs inte strömmen av automatiskt när vattnet kokar.

- Om vattenmängden inte är tillräcklig under användningen av vattenkokaren, eller den av misstag kokas torr, ska du genast koppla bort kontakten och låta den svalna i 15 minuter. Tillsätt sedan kallt vatten.

4. Ta upp vattenkokaren och häll vatten i behållaren.

- Var försiktig när du flyttar en vattenkokare om den är fylld med varmt vatten eller när du häller ut vattnet. Öppna inte locket när du häller ut vattnet, för att undvika brännskador.
- Se upp för brännskador på grund av ånga när du öppnar locket och vattenkokaren inte har haft tid att svalna men behöver fyllas på.

Obs: Den här produkten är endast lämplig för kokande vatten. Den får inte användas för att brygga snabbdrycker, kaffe eller koka mjölk. När vattenkokaren inte används ska den placeras på strömbasen. Se även till att strömmen är bortkopplad.

Obs: När apparaten kokar torrt kopplar skyddsanordningen för torrkokning bort strömmen automatiskt. Tillsätt inte kallt vatten direkt om du behöver koka vatten vid det tillfället. Låt vattenkokaren svalna helt innan du tillsätter vatten.

RENGÖRING OCH UNDERHÅLL

1. Innan någon rengöring ska du koppla bort apparaten från eluttaget. Du får inte blöta ner eller sänka ned vattenkokaren eller basen i vatten för att undvika läckström.

2. Rengör vattenkokarens yta med en fuktig och mjuk trasa. Torka sedan av den med en torr trasa.

3. Det rekommenderas att du regelbundet avkalkar vattenkokaren. Använd avkalkningsmedel och följ anvisningarna på förpackningen. Du kan även använda vit vinäger enligt följande:



1) Tillsätt tre koppar vit vinäger i vattenkokaren och sedan vatten till vinäger- och vattenblandningen helt täcker sedimentet i vattenkokaren. Låt sedan vattenkokaren ligga i blöt över natten.

2) Häll ut blandningen i vattenkokaren och tillsätt sedan rent vatten till maximal nivå. Koka sedan upp och häll ut vattnet. Koka vatten upprepade gånger till vattenkokaren inte längre luktar vinäger.

3) Använd inte kemikalier, järn, träflis eller andra slipmedel vid rengöring.

KASSERA

Demontera och återvinn vattenkokaren i enlighet med lokala regelverk.

Korrekt avfallshantering av produkten	
 	<p>Den här markeringen indikerar att den här produkt inte får kasseras på samma sätt som vanligt hushållsavfall inom Europa. För att förhindra möjliga skador på miljön och människors hälsa föreslår vi att du kasserar alla oönskade vattenkokare vid en lämplig avfallsstation. Avfallshantering ska utföras på ett miljövänligt sätt och produkten ska göras tillgänglig för tillämpliga materialinsamlingstjänster med återvinning.</p>

GARANTI: TVÅ ÅR

DŮLEŽITÁ BEZPEČNOSTNÍ OCHRANA

Při používání elektrických spotřebičů je třeba vždy dodržovat základní bezpečnostní opatření, aby se snížilo riziko poranění osob nebo poškození majetku, včetně následujících:

1. Napájecí kabel a zástrčku používejte správně, abyste zabránili požáru a úrazu elektrickým proudem v důsledku zkratu, špatné izolace nebo stárnutí izolace:
 - A. Nepoškozujte napájecí kabel a zástrčku. Neupravujte jej, neohýbejte, nekruťte, nenatahujte, nevystavujte ho vysokým teplotám, nepokládejte na něj těžké předměty ani jej nesvazujte.
 - B. Pokud je napájecí kabel a zástrčka poškozená, spotřebič nepoužívejte.
 - C. Nestříkejte na napájecí zástrčku vodu ani jiné kapaliny.
 - D. Nezapojujte nebo nevypojujte tento spotřebič ze zásuvky mokřýma rukama.
 - E. Abyste zabránili úrazu elektrickým proudem a požáru způsobenému zkratem, nenamáčejte spotřebič do vody, neoplachujte jej ani neponořujte do vody.
 - F. Když je spotřebič zapnutý a konvice je zvednutá, nedotýkejte se kovových částí na

základně, abyste předešli úrazu elektrickým proudem.

2. Spotřebič neupravujte, nerozebírejte ani neopravujte, aby nedošlo k požáru, úrazu elektrickým proudem nebo zranění.
3. Nepoužívejte spotřebič k jiným účelům, než je popsáno v návodu, jinak může dojít k požáru, popálení, zranění nebo úrazu elektrickým proudem.
4. Abyste předešli popáleninám nebo zraněním způsobeným vystřikující párou, neotvírejte víko ani spotřebičem nepohybujte, pokud je spotřebič v provozu.
5. Během používání nebo těsně po něm nepřibližujte obličej ani ruce k výstupu páry. Zvláštní pozornost věnujte dětem, aby nedošlo k popálení.
6. Tento spotřebič mohou používat osoby (včetně dětí starších 8 let) se sníženými fyzickými, smyslovými nebo duševními schopnostmi nebo s nedostatkem zkušeností a znalostí, jsou-li pod dohledem nebo byly-li poučeny o bezpečném používání a rozumí souvisejícím nebezpečím. Děti by měly být pod dohledem, aby si se spotřebičem nehrály, aby nedošlo k popálení, zranění nebo úrazu elektrickým proudem.

7. Spotřebič uchovávejte mimo dosah dětí mladších 8 let, aby nedošlo k popálení, zranění nebo úrazu elektrickým proudem.
8. Používejte zásuvku, která poskytuje napětí 220–240 V AC. Nepoužívejte společně s jinými elektrickými spotřebiči, aby nedošlo k požáru způsobenému přehřátím.
9. Je-li napájecí kabel poškozen, musí být vyměněn výrobcem, jeho servisním zástupcem nebo podobně kvalifikovanými osobami, abyste předešli nebezpečí.
10. Tento spotřebič používejte pouze se základnou dodanou výrobcem. Nepoužívejte základnu k jiným účelům, aby nedošlo k poruše.

TECHNICKÉ ÚDAJE

Č. modelu	KE82116C (B30203G08)
Napájení	220–240 V ~ 50/60 Hz
Spotřeba energie	1 850–2 200 W
Kapacita	1,7 l

PŘEHLED VÝROBKU

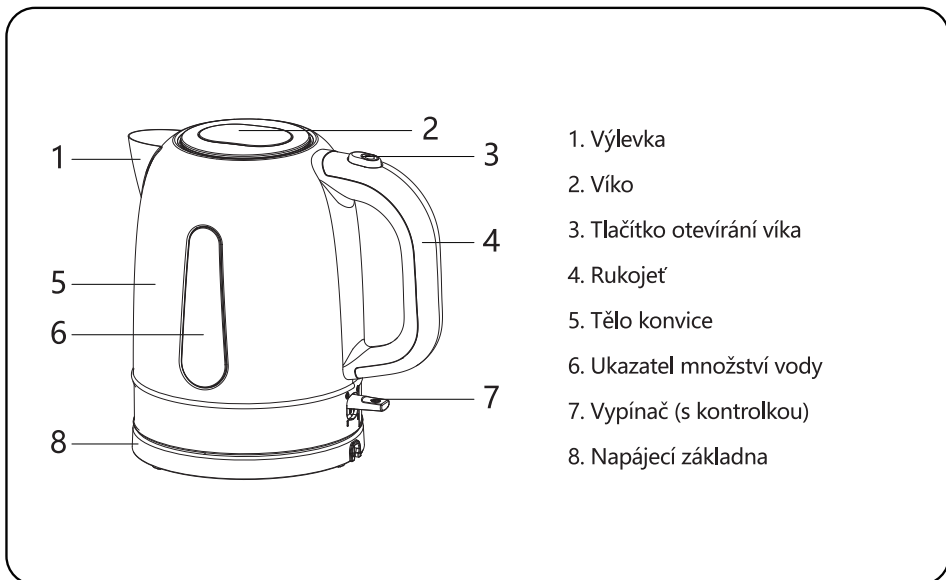

NÁVOD K OBSLUZE

Před prvním použitím konvice vyčistěte následujícím způsobem:

Naplňte konvici správným množstvím vody (nepřekračujte rysku „max“) a přiveďte ji k varu. Jakmile spotřebič dokončí cyklus varu, vodu vylijte. Tento krok dvakrát zopakujte, poté lze konvici normálně používat.

1. Vyjměte konvici z napájecí základny, stisknutím tlačítka pro otevření víka otevřete víko, do konvice nalijte vodu (hladina vody by měla být mezi ryskou „Max“ (1,7 l) a „Min“ (0,5 l)). Zavřete víko, otřete tělo a dno konvice do sucha.

- Hladina vody by měla být mezi ryskou „Max“ a „Min“, aby nedošlo k varu na sucho nebo k vystříknutí vody.
- Před připojením spotřebiče k elektrické síti se ujistěte, že je víko dobře zavřené.

2. Postavte konvici na napájecí základnu a zapojte ji do elektrické sítě.

3. Otočte vypínač do polohy „ZAP“, abyste zahájili var, a rozsvítí se kontrolka. Po uvaření vody se spotřebič automaticky vypne a kontrolka zhasne.

- Ujistěte se, že do vypínače nic nezasahuje a že je víko zavřené. Pokud dojde k zásahu do vypínače nebo otevření víka, nedojde k automatickému vypnutí napájení, když voda dosáhne varu.

- Pokud během používání konvice množství vody nestačí nebo náhodou dojde k vyvaření na sucho, ihned vypojte zástrčku ze zásuvky a nechte konvici 15 minut vychladnout, poté přidejte studenou vodu.

4. Zvedněte konvici a nalijte vodu do nádoby.

- Při přenášení konvice naplněné horkou vodou a při nalévání vody buďte opatrní. Při nalévání vody neotvírejte víko, aby nedošlo k popálení.
- Pozor na popálení párou při sejmutí víka, když konvice nevychladne, ale je třeba ji znovu naplnit.

Poznámka: Tento výrobek je vhodný pouze k vaření vody. Nepoužívejte jej k vaření instantních nápojů, kávy a mléka. Pokud spotřebič nepoužíváte, postavte konvici na základnu a ujistěte se, že je vypnuté napájení.



Poznámka: Když spotřebič vaří nasucho, zařízení na ochranu proti spálení nasucho automaticky vypne napájení. Pokud v té době potřebujete uvařit vodu, nepřidávejte studenou vodu přímo, ale přidejte ji až po úplném vychladnutí konvice.

ČIŠTĚNÍ A ÚDRŽBA

1. Před čištěním odpojte napájecí zástrčku, konvici a základnu nenamáčejte ani neponořujte do vody, aby nedošlo k úniku elektrického proudu.
2. Povrch konvice očistěte vlhkým měkkým hadříkem a poté jej osušte suchým hadříkem.
3. Doporučujeme z konvice pravidelně odstraňovat vodní kámen. Používejte prostředek na odstraňování vodního kamene a dodržujte jeho pokyny pro odstraňování vodního kamene. Můžete také použít bílý ocet následujícím způsobem:
 - 1) Do konvice přidejte 3 šálky bílého octa a přidávejte vodu, dokud roztok octa a vody zcela nezakryje usazeniny v konvici, a nechte namáčet přes noc.
 - 2) Roztok v konvici vylijte, poté přidejte čistou vodu na maximální hladinu, převařte a vodu vylijte. Vaření vody opakujte, dokud konvice nepřestane být cítit octem.
 - 3) Při čištění nepoužívejte chemikálie, železo, dřevěné piliny ani jiné abrazivní prostředky.

LIKVIDACE

Konvici rozeberte a recyklujte v souladu s místními předpisy.

Správná likvidace tohoto výrobku	
 	<p>Tato značka označuje, že tento výrobek by neměl být likvidován stejným způsobem jako běžný domovní odpad v Evropě. Abyste předešli možnému poškození životního prostředí a lidského zdraví, doporučujeme nepotřebnou konvici zlikvidovat odevzdáním do příslušného střediska pro likvidaci odpadu. Likvidace by měla být provedena způsobem šetrným k životnímu prostředí a výrobek by měl být k dispozici jakékoli příslušné službě pro sběr recyklovatelných materiálů.</p>

ZÁRUKA: 2 ROKY

MĂSURI DE SIGURANȚĂ IMPORTANTE

Όταν χρησιμοποιείτε ηλεκτρικές συσκευές, θα πρέπει πάντα να ακολουθείτε ορισμένες βασικές προφυλάξεις ασφαλείας για να μειώσετε τον κίνδυνο τραυματισμού ή φθοράς σε περιουσία, όπως τις εξής:

1. Χρησιμοποιήστε το καλώδιο τροφοδοσίας και το βύσμα σωστά, προκειμένου να αποφύγετε τυχόν πυρκαγιά ή ηλεκτροπληξία λόγω βραχυκυκλώματος, κακής μόνωσης ή γήρανσης της μόνωσης:

A. Μην καταπονείτε το καλώδιο τροφοδοσίας και το βύσμα. Μην το τροποποιείτε, λυγίζετε, στρίβετε, τεντώνετε ή το εκθέτετε σε υψηλή θερμοκρασία, μην τοποθετείτε βαριά αντικείμενα πάνω του και μην το τυλίγετε.

B. Μην χρησιμοποιείτε τη συσκευή εάν το καλώδιο τροφοδοσίας ή το βύσμα έχει υποστεί ζημιά.

C. Μην ρίχνετε νερό ή άλλα υγρά πάνω στο βύσμα τροφοδοσίας.

D. Μην συνδέετε ή αποσυνδέετε τη συσκευή με βρεγμένα χέρια.

E. Για την αποφυγή ηλεκτροπληξίας και πυρκαγιάς που προκαλείται από βραχυκύκλωμα, μην βρέχετε, ξεπλένετε ή βυθίζετε τη συσκευή σε νερό.

- Ε.Όταν η συσκευή είναι ενεργοποιημένη και ο βραστήρας ανασηκώνεται, μην αγγίζετε τα μεταλλικά μέρη της βάσης, προκειμένου να αποφύγετε τυχόν ηλεκτροπληξία.
- 2.Μην τροποποιείτε, αποσυναρμολογείτε ή επισκευάζετε τη συσκευή, προκειμένου να αποφύγετε τυχόν πυρκαγιά, ηλεκτροπληξία ή τραυματισμό.
 - 3.Μην χρησιμοποιείτε τη συσκευή για άλλο σκοπό από αυτόν που περιγράφεται στις οδηγίες, διαφορετικά μπορεί να προκληθεί πυρκαγιά, εγκαύματα, τραυματισμοί ή ηλεκτροπληξία.
 - 4.Για την αποφυγή εγκαυμάτων ή τραυματισμών λόγω εκτόξευσης ατμού, μην ανοίγετε το καπάκι και μην μετακινείτε τη συσκευή όσο αυτή βρίσκεται σε λειτουργία.
 - 5.Κατά τη διάρκεια ή αμέσως μετά τη χρήση, μην τοποθετείτε το πρόσωπο ή τα χέρια σας κοντά στην έξοδο ατμού. Δώστε ιδιαίτερη προσοχή στα παιδιά για την αποφυγή εγκαυμάτων.
 - 6.Οι συσκευές δεν μπορούν να χρησιμοποιηθούν από άτομα (συμπεριλαμβανομένων των παιδιών άνω των 8 ετών) με μειωμένες σωματικές, αισθητήριες ή νοητικές ικανότητες ή έλλειψη εμπειρίας και γνώσεων, εκτός εάν υπάρχει επίβλεψη ή καθοδήγηση σχετικά με την ασφαλή χρήση και κατανοούν τους σχετικούς κινδύνους. Τα παιδιά θα πρέπει να

- επιβλέπονται ώστε να διασφαλίζεται ότι δεν παίζουν με τη συσκευή, για την αποφυγή εγκαυμάτων, τραυματισμών ή ηλεκτροπληξίας.
7. Κρατήστε τη συσκευή μακριά από παιδιά κάτω των 8 ετών για την αποφυγή εγκαυμάτων, τραυματισμών ή ηλεκτροπληξίας.
 8. Χρησιμοποιήστε πρίζα που παρέχει 220-240 V AC. Αποφύγετε τη χρήση με άλλες ηλεκτρικές συσκευές, προκειμένου να αποτρέψετε τυχόν πυρκαγιά λόγω υπερθέρμανσης.
 9. Εάν το καλώδιο τροφοδοσίας έχει υποστεί φθορές, θα πρέπει να αντικατασταθεί από τον κατασκευαστή, το εξουσιοδοτημένο κέντρο σέρβις ή κατάλληλα εξουσιοδοτημένο άτομο, ώστε να αποφευχθούν τυχόν κίνδυνοι.
 10. Χρησιμοποιείτε αυτή τη συσκευή μόνο με τη βάση που παρέχεται από τον κατασκευαστή. Μην χρησιμοποιείτε τη βάση για άλλους σκοπούς, προκειμένου να αποφευχθεί τυχόν βλάβη.

ΤΕΧΝΙΚΕΣ ΠΡΟΔΙΑΓΡΑΦΕΣ

Αρ. μοντέλου	KE82116C (B30203G08)
Τροφοδοσία ισχύος	220-240 V ~ 50/60 Hz
Κατανάλωση ισχύος	1850-2200 W
Χωρητικότητα	1,7 L

ΕΠΙΣΚΟΠΗΣΗ ΠΡΟΪΟΝΤΟΣ

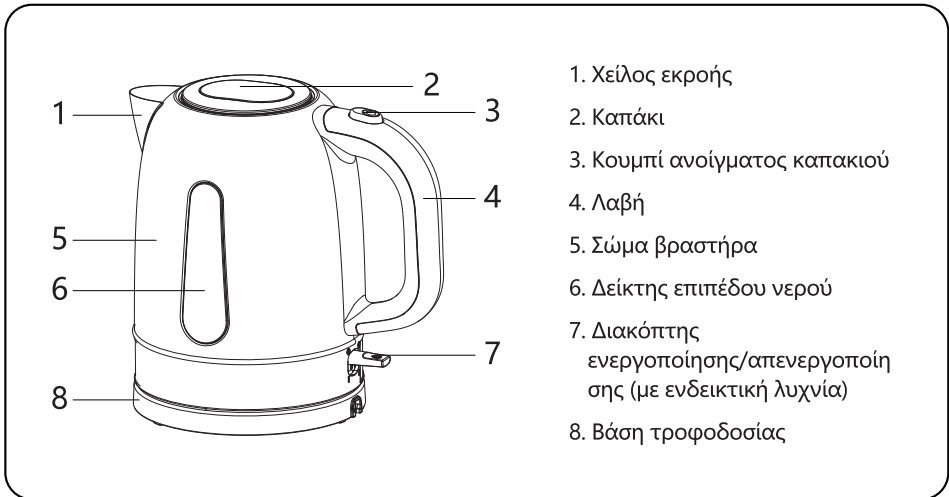

ΟΔΗΓΙΕΣ ΛΕΙΤΟΥΡΓΙΑΣ

Πριν από την πρώτη χρήση, καθαρίστε τον βραστήρα ως εξής:

Γεμίστε τον βραστήρα με την κατάλληλη ποσότητα νερού (μην υπερβείτε τη γραμμή «max») και εκτελέστε βρασμό. Μόλις η συσκευή ολοκληρώσει τον κύκλο βρασμού, απορρίψτε το νερό. Επαναλάβετε αυτό το βήμα δύο φορές, στη συνέχεια ο βραστήρας μπορεί να χρησιμοποιηθεί κανονικά.

1. Σηκώστε τον βραστήρα από τη βάση τροφοδοσίας, πατήστε το κουμπί ανοίγματος καπακιού για να ανοίξει το καπάκι, προσθέστε νερό στον βραστήρα (η στάθμη του νερού πρέπει να βρίσκεται μεταξύ των γραμμών «Max» (1,7L) και «Min» (0,5L)). Κλείστε το καπάκι, σκουπίστε το σώμα και τον πυθμένα του βραστήρα για να στεγνώσει.
 - Η στάθμη νερού πρέπει να βρίσκεται μεταξύ της γραμμής Max. και Min. για να αποφύγετε τυχόν διαρροή βραστού νερού.
 - Βεβαιωθείτε ότι το καπάκι έχει κλείσει καλά προτού συνδέσετε τη συσκευή στην παροχή ρεύματος.
2. Τοποθετήστε τον βραστήρα στη βάση τροφοδοσίας και συνδέστε το φως στην παροχή ρεύματος.
3. Γυρίστε τον διακόπτη ρεύματος στη θέση «ON» για να ξεκινήσει ο βρασμός, η ενδεικτική λυχνία ανάβει. Μόλις το νερό βράσει, η συσκευή απενεργοποιείται αυτόματα και η ενδεικτική λυχνία σβήνει.
 - Βεβαιωθείτε ότι ο διακόπτης δεν παρεμποδίζεται και ότι το καπάκι είναι κλειστό. Εάν ο διακόπτης παρεμποδίζεται ή το καπάκι είναι ανοιχτό, η τροφοδοσία δεν θα διακοπεί αυτόματα μόλις βράσει το νερό.

- Κατά τη διάρκεια της χρήσης του βραστήρα, εάν η ποσότητα νερού δεν είναι αρκετή ή εάν η συσκευή ενεργοποιηθεί κατά λάθος χωρίς να περιέχει νερό, βγάλτε αμέσως το φιν, αφήστε τη συσκευή να ψυχθεί για 15 λεπτά και, στη συνέχεια, προσθέστε κρύο νερό.

4. Σηκώστε τον βραστήρα και προσθέστε νερό στο δοχείο.

- Να είστε προσεκτικοί κατά τη μετακίνηση του βραστήρα γεμάτου με ζεστό νερό και κατά την πλήρωση με νερό. Μην ανοίγετε το καπάκι όταν ρίχνετε νερό, προκειμένου να αποφύγετε τυχόν εγκαύματα.
- Προσέχετε για τυχόν εγκαύματα από ατμό κατά την αφαίρεση του καπακιού όταν ο βραστήρας δεν έχει ψυχθεί αλλά πρέπει να ξαναγεμίσει.

Σημείωση: Αυτό το προϊόν είναι κατάλληλο μόνο για το βράσιμο νερού, μην το χρησιμοποιείτε για την παρασκευή στιγμιαίων ροφημάτων, καφέ και γάλακτος. Όταν η συσκευή δεν χρησιμοποιείται, τοποθετήστε τον βραστήρα στη βάση τροφοδοσίας και βεβαιωθείτε ότι η τροφοδοσία είναι απενεργοποιημένη.

Σημείωση: Εάν η συσκευή λειτουργήσει χωρίς νερό, η διάταξη προστασίας από λειτουργία χωρίς νερό διακόπτει αυτόματα την τροφοδοσία. Αν χρειαστεί να βράσετε νερό εκείνη τη στιγμή, μην προσθέσετε άμεσα κρύο νερό, προσθέστε νερό μόνο αφού ο βραστήρας ψυχθεί εντελώς.

ΚΑΘΑΡΙΣΜΟΣ ΚΑΙ ΣΥΝΤΗΡΗΣΗ

1. Πριν από τον καθαρισμό, αποσυνδέστε την παροχή ρεύματος από την πρίζα. Μην βρέχετε ή βυθίζετε τον βραστήρα και τη βάση σε νερό, προκειμένου να αποφύγετε τυχόν ηλεκτροπληξία.
2. Καθαρίστε την επιφάνεια του βραστήρα με ένα υγρό μαλακό πανί και, στη συνέχεια, στεγνώστε την με ένα στεγνό πανί.
3. Συνιστάται η τακτική αφαλάτωση του βραστήρα. Χρησιμοποιήστε αφαλατικό και ακολουθήστε τις οδηγίες σε αυτό για την αφαίρεση αλάτων. Μπορείτε επίσης να χρησιμοποιήσετε λευκό ξύδι ως εξής:
 - 1) Ρίξτε 3 φλιτζάνια λευκό ξύδι στον βραστήρα και προσθέστε νερό μέχρι το μείγμα ξιδιού και νερού να βυθίσει πλήρως το ίζημα στον βραστήρα και αφήστε το να μουλιάσει όλη τη νύχτα.
 - 2) Απορρίψτε το μείγμα στον βραστήρα, προσθέστε καθαρό νερό μέχρι την ένδειξη μέγιστου, εκτελέστε βρασμό και απορρίψτε το νερό. Επαναλάβετε τον βρασμό του νερού μέχρι ο βραστήρας να μην μυρίζει πλέον ξύδι.
 - 3) Μην χρησιμοποιείτε χημικά, μεταλλικούς σπόγγους ή άλλα λειαντικά μέσα κατά τον καθαρισμό.

ΑΠΟΡΡΙΨΗ

Αποσυναρμολογήστε και ανακυκλώστε τον βραστήρα σύμφωνα με τους τοπικούς κανονισμούς.

Σωστή απόρριψη αυτού του προϊόντος



Αυτό το σήμα υποδεικνύει ότι αυτό το προϊόν δεν πρέπει να απορρίπτεται με τα συνηθισμένα οικιακά απορρίμματα στην Ευρώπη. Για την αποφυγή πιθανών βλαβών στο περιβάλλον και την ανθρώπινη υγεία, σας προτείνουμε να απορρίψετε τυχόν ανεπιθύμητους βραστήρες παραδίδοντάς τους σε ένα κατάλληλο κέντρο διάθεσης απορριμμάτων. Η απόρριψη θα πρέπει να γίνεται με τρόπο φιλικό προς το περιβάλλον και το προϊόν θα πρέπει να διατίθεται σε οποιαδήποτε ισχύουσα υπηρεσία συλλογής ανακυκλώσιμων υλικών.

ΕΓΓΥΗΣΗ: 2 ΕΤΗ

MĂSURI DE SIGURANȚĂ IMPORTANTE

Când utilizați aparate electrice, trebuie să luați întotdeauna măsuri de protecție elementare pentru a reduce riscul de rănire a persoanelor sau de daune materiale, inclusiv următoarele:

1. Utilizați cablul de alimentare și ștecărul în mod adecvat pentru a evita incendiul și electrocutarea din cauza scurtcircuitului, izolării precare sau izolării împotriva îmbătrânirii:
 - A. Nu deteriorați cablul de alimentare și ștecărul. Nu-l modificați, îndoiiți, răsuciți, întindeți sau amplasați la o temperatură înaltă, nu așezați obiecte grele pe el și nu-l legați de alte obiecte.
 - B. Nu utilizați aparatul dacă cablul de alimentare și ștecărul sunt deteriorate.
 - C. Nu împrășcați apă sau alte lichide pe cablul de alimentare.
 - D. Nu introduceți sau scoateți aparatul din priză cu mâinile ude.
 - E. Pentru a evita electrocutarea și incendiul cauzate de scurtcircuit, nu înmuiați, clătiți sau scufundați aparatul în apă.
 - F. Când aparatul este pornit și ibricul este ridicat, nu atingeți părțile metalice de pe bază, pentru a evita electrocutarea.

2. Nu modificați, dezasamblați sau reparați aparatul pentru a evita incendiul, electrocutarea sau rănirea.
3. Nu utilizați aparatul în niciun alt scop decât cel descris în instrucțiuni, altfel poate cauza incendiu, arsuri, răni sau electrocutarea.
4. Pentru a evita arsurile și rănirea din cauza evacuării aburului, nu deschideți capacul sau mutați aparatul în timp ce aparatul funcționează.
5. În timpul sau imediat după utilizare, nu aduceți fața sau mâinile aproape de orificiul de evacuare a aburului. Acordați o atenție specială copiilor pentru a evita arsurile.
6. Aparatele nu pot fi utilizate de persoane (inclusiv copiii cu vârsta peste 8 ani) cu capacități fizice, senzoriale sau mentale reduse sau lipsite de experiență și cunoștințe decât dacă au fost supravegheate și instruite cu privire la utilizarea în siguranță și înțeleg pericolele implicate. Copii trebuie supravegheați pentru a nu se juca cu aparatul și a se evita astfel arsurile, rănirea sau electrocutarea.
7. Țineți aparatul departe de accesul copiilor sub 8 ani, pentru a evita arsurile, rănile sau electrocutarea.
8. Utilizați o priză de alimentare de 220-240 V AC. Evitați utilizarea împreună cu alte aparate

electrice pentru a evita incendiul cauzat de supraîncălzire.

9.În cazul în care cablul de alimentare este deteriorat, el trebuie înlocuit de către producător, reprezentantul său de service sau o persoană cu o calificare similară, pentru a se evita eventuale riscuri.

10.Utilizați acest aparat numai cu baza furnizată de producător. Nu utilizați baza în alte scopuri, pentru a evita defectarea.

SPECIFICAȚII TEHNICE

Nr. model	KE82116C (B30203G08)
Alimentare electrică	220-240 V ~ 50/60 Hz
Consum de putere	1850-2200 W
Capacitate	1,7 l

PREZENTARE GENERALĂ A PRODUSULUI

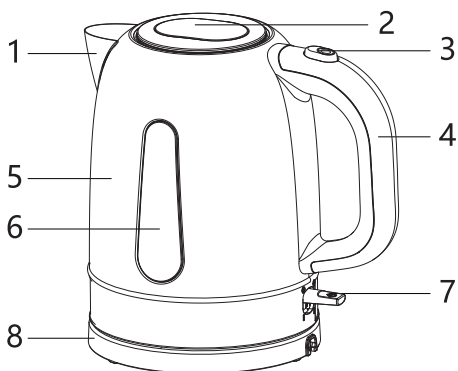

1. Cioc
2. Capac
3. Buton de deschidere a capacului
4. Mâner
5. Corp ibric
6. Acvmetru
7. Întrerupător PORNIT/OPRIT (cu indicator)
8. Bază de alimentare

INSTRUCȚIUNI DE UTILIZARE

Înainte de prima utilizare, curățați ibricul după cum urmează:

Umpleți ibricul cu cantitatea adecvată de apă (nu depășiți linia „max”) și aduceți la fierbere. Când unitatea termină ciclul de fierbere, aruncați apa. Repetați acest pas de două ori, apoi ibricul va putea fi utilizat normal.

1. Luați ibricul de pe baza de alimentare, apăsați butonul de deschidere a capacului pentru a deschide capacul, adăugați apă în ibric (nivelul apei trebuie să se situeze între Max. (1,7 l) și Min.(0,5 l)). Închideți capacul, ștergeți corpul și fundul ibricului.

- Nivelul apei trebuie să se situeze între liniile Max. și Min. pentru a evita fierberea fără apă sau vărsarea.
- Asigurați-vă că capacul este închis înainte de a conecta aparatul la sursa de alimentare.

2. Așezați ibricul pe baza de alimentare și conectați sursa de alimentare.

3. Rotiți întrerupătorul în poziția „ON” (Pornit) pentru a începe fierberea. Indicatorul se stinge. Când apa fierbe, aparatul se oprește automat și lampa indicatoare se stinge.

- Asigurați-vă că nu întrerupătorul nu suferă interferențe și că capacul este închis. Dacă întrerupătorul suferă interferențe sau capacul este deschis, alimentarea se va întrerupe automat în timpul fierberii apei.

- În timpul utilizării ibricului, dacă cantitatea de apă nu este suficientă sau se evaporă accidental complet, scoateți imediat ștecărul din priză timp de 15 minute, apoi adăugați apă rece.

4.Luați ibricul și turnați apă în recipient.

- Fiți atenți atunci când mutați un ibric umplut cu apă fierbinte și când turnați apă. Nu deschideți capacul atunci când turnați apă din acesta, pentru a evita arsurile.
- Feriți-vă de arsurile produse de aburi atunci când îndepărtați capacul când ibricul nu este răcit, însă trebuie reumplut.

Notă: Acest produs este adecvat numai pentru fierberea apei. Nu-l folosiți pentru a prepara băuturi instantane, cafea și lapte. Atunci când aparatul nu este în uz, așezați ibricul pe baza de alimentare și asigurați-vă că alimentarea este oprită.



Notă: Când aparatul se încălzește fără apă, dispozitivul de protecție împotriva încălzirii fără apă va întrerupe alimentarea automat. Dacă trebuie să fierbeți apă în acest timp, nu adăugați direct apă rece, adăugați doar apă după răcirea completă a ibricului.

CURĂȚAREA ȘI ÎNTREȚINEREA

- 1.Înainte de curățare, deconectați alimentarea, nu udați sau scufundați ibricul și baza în apă, pentru a evita scurgerea electrică.
- 2.Curățați suprafața ibricului cu o cârpă moale umedă, apoi ștergeți-o cu o cârpă uscată.
- 3.Detartrarea regulată a ibricului este recomandată. Utilizați agentul de detartrare și urmați instrucțiunile acesteia pentru detartrare. Puteți, de asemenea, să utilizați oțet alb după cum urmează:
 - 1)Adăugați 3 pahare de oțet alb în ibric și adăugați apă până când amestecul de oțet și apă înghit complet sedimentul din ibric și se înmoaie peste noapte.
 - 2)Aruncați amestecul din ibric, apoi adăugați apă pură până la gradația maximă, fierbeți și aruncați apa. Repetați fierberea apei până când ibricul nu mai miroase a oțet.
 - 3)Nu utilizați substanțe chimice, fier, așchii de lemn sau alți agenți abrazivi atunci când curățați.

ELIMINAREA

Dezasamblați și reciclați ibricul în conformitate cu prevederile locale.

Eliminarea corectă a acestui produs	
 	<p>Acest marcaj indică faptul că produsul nu trebuie eliminat împreună cu deșeurile menajere obișnuite în Europa. Pentru a preveni afectarea mediului și a sănătății umane, vă sugerăm să eliminați orice ibric nedorit predându-l într-un centru adecvat de colectare a deșeurilor. Eliminarea trebuie efectuată într-o manieră ecologică și produsul trebuie pus la dispoziția oricărui serviciu competent de colectare a materialelor reciclabile.</p>

GARANȚIE: 2 ANI

VIGTIGE SIKKERHEDSANVISNINGER ==

Følg altid grundlæggende sikkerhedsforholdsregler for at reducere faren for personskade eller skader på ejendom, når du bruger elektriske apparater, herunder:

- 1.Brug ledningen og stikket korrekt for at undgå brand og elektriske stød som følge af kortslutning, dårlig isolering eller gammel isolering:
 - A.Beskadig ikke ledningen og stikket. Modificér ikke, bøj ikke, sno ikke, og stræk ikke ledningen. Anbring den ikke på steder med høje temperaturer. Sæt ikke tunge genstande på ledningen, og saml den ikke i et bundt.
 - B.Brug ikke apparatet, hvis ledningen eller stikket er beskadiget.
 - C.Sprøjt ikke vand eller andre væsker på stikket.
 - D.Sæt ikke stikket til apparatet i, og træk ikke stikket ud, når dine hænder er våde.
 - E.Gennemblød ikke, skyl ikke, og læg ikke apparatet ned i vand for at undgå faren for elektriske stød og brand på grund af en kortslutning.
 - F.Rør ikke metaldelene på foden, når apparatet er tændt, og kedlen ikke står på foden, for at undgå elektriske stød.

2. Modificér ikke, adskil ikke, og reparér ikke apparatet for at undgå brand, elektriske stød eller personskaade.
3. Brug ikke apparatet til andre formål end det i vejledningen beskrevne. Det kan medføre brand, skoldning, personskaader eller elektriske stød.
4. Åbn ikke låget, og flyt ikke apparatet, mens det er i brug, for at undgå skoldning eller personskaade på grund af dampudslip.
5. Hold ikke dit ansigt eller hænder i nærheden af dampudtaget under eller lige efter brugen af apparatet. Vær specielt opmærksom på børn for at forhindre skoldning.
6. Apparatet må ikke bruges af personer (herunder børn over 8 år) med nedsatte fysiske, sensoriske eller mentale evner, eller som mangler erfaring og viden, medmindre de er under opsyn eller har modtaget undervisning i sikker brug af apparatet og forstår de involverede farer. Børn skal være under opsyn for at sikre, at de ikke leger med apparatet, for at undgå skoldning, personskaade og elektriske stød.
7. Hold apparatet uden for rækkevidde af børn under 8 år for at undgå skoldning, personskaade og elektriske stød.

8. Brug en stikkontakt med 220-240V AC. Undgå at bruge stikkontakten til andre elapparater for at undgå brand på grund af overophedning.
9. Hvis ledningen er beskadiget, skal den udskiftes af producenten, dennes serviceagent eller en lignende kvalificeret person for at undgå fare.
10. Brug kun apparatet sammen med foden, der leveredes af producenten. Brug ikke foden til andre formål for at undgå fejlfunktion.

TEKNISKE SPECIFIKATIONER

Modelnr.	KE82116C (B30203G08)
Strømforsyning	220-240 V ~ 50/60 Hz
Energiforbrug	1,850-2,200 W
Rumindhold	1,7 l

PRODUKTBEKRIVELSE



1. Tud
2. Låg
3. Knap til åbning af låg
4. Håndtag
5. Kedel
6. Vandstandsmåler
7. Tænd/sluk-knap (med lysdiode)
8. Strømfod

BRUGERVEJLEDNING

Rengør kedlen før første brug som følger:

Hæld vand i kedlen (overskrid ikke maksimumslinjen), og kog vandet. Hæld vandet ud, når vandet er kogt. Gentag trinnet to gange, hvorefter du kan bruge kedlen normalt.

1.Tag kedlen af strømfoden, tryk på knappen til åbning af låget, og hæld vand på kedlen (vandniveauet skal ligge mellem maksimumslinjen (1,7 l) og minimumslinjen (0,5 l)). Luk låget, og tør kedlen og bunden af kedlen af.

- Vandniveauet skal ligge mellem maksimums- og minimumslinjen for at forhindre, at kedlen koger tør, eller at vand sprøjter ud.
- Sørg for, at låget er lukket ordentligt, før apparatet tilsluttes strømforsyningen.

2.Stil kedlen på strømfoden, og tilslut strømforsyningen.

3.Drej tænd/sluk-knappen til stillingen "TIL" for at starte kedlen. Lysdioden tændes. Apparatet slukker automatisk, når vandet koger. Lysdioden slukker.

- Sørg for ikke at dække tænd/sluk-knappen til, og at låget er lukket. Hvis tænd/sluk-knappen er dækket til, eller låget er åbent, afbrydes strømmen ikke automatisk, når vandet koger.

- Træk straks stikket ud af stikkontakten, hvis der under brugen viser sig at være for lidt vand i kedlen, eller kedlen ved et uheld koger tør. Lad kedlen køle af i 15 minutter, og hæld derefter koldt vand på.

4.Tag kedlen, og hæld vand på.

- Vær forsigtig, når du flytter en kedel med varmt vand, og når du hælder vand ud. Åbn ikke låget, når du hælder vand ud, for at undgå skoldning.
- Pas på ikke at blive skoldet af damp, når du fjerner låget, og kedlen ikke er kølet af men skal fyldes op igen.

Bemærk: Apparatet er kun egnet til at koge vand. Brug ikke apparatet til pulverdrikke, kaffe og mælk. Placér kedlen på strømfoden, når den ikke er i brug, og sørg for, at strømmen er afbrudt.

Bemærk: Hvis apparatet koger tør, afbryder beskyttelsesanordningen til tørkogning strømmen automatisk. Hvis du derefter skal koge vand, må du ikke hælde koldt vand direkte på kedlen. Lad først kedlen køle helt af.

RENGØRING OG VEDLIGEHOLDELSE

1. Afbryd strømforsyningen før rengøringen. Gør ikke kedlen våd, og læg ikke den og foden ned i vand for at undgå elektrisk lækage.
2. Rengør kedlens overflade med en fugtig, blød klud, og tør den derefter af med en tør klud.
3. Det anbefales at afkalke kedlen regelmæssigt. Brug et afkalkningsmiddel, og følg anvisningerne herfor om afkalkning. Du kan også bruge hvid eddike som følger:
 - 2) Hæld 3 kopper hvid eddike på kedlen, og hæld vand på, indtil blandingen af eddike og vand fuldstændig dækker aflejringerne i kedlen. Lad kedlen stå i blød natten over.
 - 3) Hæld blandingen ud af kedlen, og hæld derefter vand på kedlen til maksimumslinjen. Lad vandet koge, og hæld vandet ud. Gentag kogning af vand, indtil kedlen ikke længere lugter af eddike.
 - 4) Brug ikke kemiske midler, jern, træspåner eller andre slibende midler til rengøringen.

BORTSKAFFELSE

Adskil og genbrug kedlen i henhold til lokale bestemmelser.

Korrekt bortskaffelse af apparatet	
	<p>Mærket angiver, at apparatet ikke må bortskaffes sammen med almindeligt husholdningsaffald i Europa. Vi foreslår, at du for at undgå skade på miljøet og menneskers sundhed bortskaffer en brugt kedel ved indlevering til et relevant genbrugscenter. Bortskaffelse skal ske på en miljøvenlig måde, og apparatet skal afleveres til et relevant indleveringssted for genbrug af materialer.</p>

GARANTI: 2 ÅR

VIKTIGE SIKKERHETSTILTAK

Når du bruker elektriske apparater, bør grunnleggende sikkerhetstiltak alltid følges for å redusere skade på personer eller eiendom som er skadet, inkludert følgende:

1. Bruk strømledningen og støpselet riktig for å unngå brann og elektrisk støt på grunn av kortslutning, dårlig isolasjon eller aldrende isolasjon:
 - A. Ikke skade strømledningen og støpselet. Ikke modifier, bøy, vri, strekk eller plasser den ved høy temperatur, eller plasser tunge gjenstander på den eller bunt den sammen.
 - B. Ikke bruk apparatet hvis strømledningen og støpselet er skadet.
 - C. Ikke sprut vann eller andre væsker på støpselet.
 - D. Ikke koble til eller fra apparatet med våte hender.
 - E. For å unngå elektrisk støt og brann forårsaket av kortslutning, må du ikke dyppe, skylle eller senke apparatet i vann.
 - F. Når apparatet er slått på og vannkokeren er løftet, må du ikke berøre metalleder på sokkelen for å unngå elektrisk støt.
2. Ikke modifier, demonter eller reparer apparatet for å unngå brann, elektrisk støt eller skade.

3. Ikke bruk apparatet til andre formål enn det som er beskrevet i instruksjonene, ellers kan brann, brannskader, skader eller elektrisk støt oppstå.
4. For å unngå brannskader eller skade på grunn av damputkast, må du ikke åpne lokket eller flytte apparatet mens apparatet er i drift.
5. Under eller rett etter bruk, ikke plasser ansiktet eller hendene i nærheten av damputtaket. Vær spesielt oppmerksom på barn for å unngå brannskader.
6. Apparater kan ikke brukes av personer (inkludert barn over 8 år) med reduserte fysiske, sensoriske eller mentale evner eller mangel på erfaring og kunnskap dersom de har fått tilsyn eller instruksjoner om sikker bruk og forstår farene involvert. Barn bør holdes under oppsyn slik at de ikke leker med apparatet for å unngå brannskader, skader eller elektrisk støt.
7. Oppbevar apparatet utilgjengelig for barn under 8 år for å unngå brannskader, skader eller elektrisk støt.
8. Bruk en stikkontakt som gir 220–240 V AC. Unngå bruk med andre elektriske apparater for å unngå brann forårsaket av overoppheting.

9. Hvis strømledningen er skadet, må den skiftes ut av produsenten, dennes servicerepresentant eller lignende kvalifiserte personer for å unngå farer.
10. Bruk dette apparatet kun med basen levert av produsenten. Ikke bruk basen til andre formål for å unngå feil.

TEKNISKE SPESIFIKASJONER

Modell nr.	KE82116C (B30203G08)
Strømforsyning	220-240 V ~ 50/60 Hz
Strømforbruk	1850-2200 W
Kapasitet	1,7 L

PRODUKTOVERSIKT

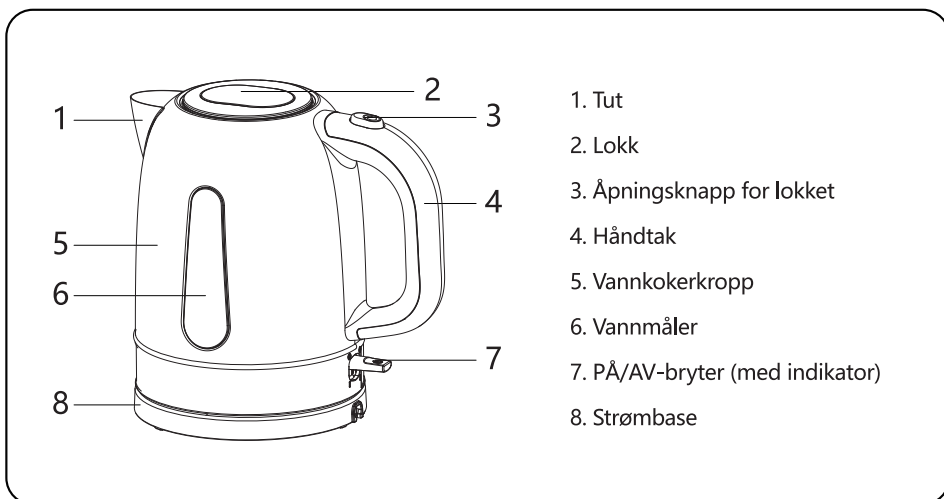

1. Tut
2. Lokk
3. Åpningsknapp for lokket
4. Håndtak
5. Vannkokerkropp
6. Vannmåler
7. PÅ/AV-bryter (med indikator)
8. Strømbase

BRUKSINSTRUKSJONER

Før første gangs bruk, rengjøres vannkokeren på følgende måte:

Fyll vannkokeren med riktig mengde vann (ikke overskride «maks»-linjen) og kok opp. Når enheten er ferdig med kokesyklusen, heller du ut vannet. Gjenta dette trinnet to ganger, da kan vannkokeren brukes som normalt.

1. Ta opp vannkokeren fra strømbasen, trykk på lokkets åpningsknapp for å åpne lokket, tilsett vann i vannkokeren (vannstanden skal være mellom maks. (1,7 L) og min. (0,5 L)-linjene). Lukk lokket, tørk av kroppen og bunnen av vannkokeren.

- Vannstanden skal være mellom Maks. og min. linjene for å unngå tørrkoking eller at vann spruter ut.
- Sørg for at lokket er godt lukket før du kobler apparatet til strømforsyningen.

2. Sett vannkokeren på strømbasen og koble til strømforsyningen.

3. Vri strømbryteren til «PÅ»-posisjon for å begynne å koke, indikatorlampen tennes. Når vannet koker, slår apparatet seg av automatisk og indikatoren slås av.

- Pass på at bryteren ikke blir forstyrret og at lokket er lukket. Hvis bryteren blir forstyrret eller lokket er åpent, vil ikke strømmen automatisk slås av når vannet koker.

- Under bruk av vannkokeren, hvis vannmengden ikke er nok eller ved et uhell tørrbrenner, trekk ut støpselet umiddelbart og avkjøl i 15 minutter, og tilsett deretter kaldt vann.

4. Ta opp vannkokeren og hell vann i beholderen.

- Vær forsiktig når du flytter en vannkoker fylt med varmt vann og når du heller ut vann. Ikke åpne lokket når du heller ut vann for å unngå brannskader.
- Vær forsiktig for dampforbrenninger når du tar av lokket når vannkokeren ikke er avkjølt og må etterfylles.

Merk: Dette produktet er kun egnet for kokende vann, ikke bruk det til å brygge hurtigdrikke, kaffe og melk. Når apparatet ikke er i bruk, plasserer du vannkokeren på strømbasen og sørger for at strømmen er av.



Merk: Når apparatet er tørrbrenning, vil tørkebrenningsbeskyttelsen kutte strømmen automatisk. Hvis du trenger å koke vann på den tiden, ikke tilsett kaldt vann direkte, tilsett bare vann etter at vannkokeren er helt avkjølt.

RENGJØRING OG VEDLIKEHOLD

1. Før rengjøring, koble fra strømforsyningen, må du ikke være eller dyppe vannkokeren og basen i vann for å unngå elektrisk lekkasje.
2. Rengjør vannkokerens overflate med en fuktig myk klut, og tørk den deretter med en tørr klut.
3. Regelmessig avkalking av vannkokeren anbefales. Bruk avkalkingsmiddel og følg instruksjonene for avkalking. Du kan også bruke hvit eddik som følger:
 - 1) Tilsett 3 kopper hvit eddik i vannkokeren og tilsett vann til eddik- og vannblandingen er helt nedsenket i bunnfallet i vannkokeren og bløtlegg over natten.
 - 2) Hell ut blandingen fra vannkokeren, tilsett deretter rent vann til maksimal skala og kok opp og hell ut vannet. Gjenta med kokende vann til vannkokeren ikke lenger lukter eddik.
 - 3) Ikke bruk kjemikalier, jern, treflis eller andre slipemidler ved rengjøring.

AVHENDING

Demonter og resirkuler vannkokeren i samsvar med lokale forskrifter.

Korrekt avhending av produktet	
 	<p>Dette merket indikerer at dette produktet ikke skal kastes på samme måte som vanlig husholdningsavfall i Europa. For å forhindre mulig skade på miljøet og menneskers helse, foreslår vi at du avhender den uønskede vannkokeren ved å levere dem til et egnet avfallssenter. Avhending bør utføres på en miljøvennlig måte, og produktet bør gjøres tilgjengelig for alle gjeldende innsamlingstjenester for resirkulerbart materiale.</p>

GARANTI: 2 ÅR



ITALIA MARKET SRL
VIA DELLE INDUSTRIE, 9/1 20883 MEZZAGO(MB), ITALIA
P.IVA: IT10502730962



[HTTP://WWW.AIGOSTAR.COM](http://www.aigostar.com)

MADE IN CHINA