

# INSTRUCTION MANUAL



## HAIR DRYER



MODEL 320000JVT

PLEASE READ THIS INSTRUCTION MANUAL CAREFULLY  
BEFORE OPERATING YOUR PRODUCT AND RETAIN IT FOR  
FUTURE USE



# CONTENTS

---

**GB** ..... 01-05

**ES** ..... 06-10

**PL** ..... 11-15

**IT** ..... 16-20

**DE** ..... 21-25

**NL** ..... 26-30

**FR** ..... 31-35

**PT** ..... 36-40

# IMPORTANT SAFETY INSTRUCTIONS

---

---

**Basic safety precautions must always be followed when using electrical appliances, including the following:**

1. Never connect the hairdryer to a mains with the incorrect voltage.
2. If the supply cord is damaged, it must be replaced by the manufacturer or its service agent or a similarly qualified person in order to prevent hazard and injury.
3. Make sure that the air outlet and the inlet grille are clear before and during use.
4. The hairdryer is protected against overheating. It stops automatically when overheating and will restart after a short cooling period. If the hairdryer stops automatically, do not continue using it. Switch it off and remove the plug from the socket.
5. Do not hold the air outlet too close to your hair. Switch off the hairdryer after a long period of use and always disconnect the power after use.
6. Keep the hairdryer out of the reach of children.
7. Do not immerse the hairdryer in water or use it in a damp environment.
8. This appliance can be used by children aged 8

years and above and by persons with reduced physical, sensory or mental capabilities or a lack of experience or knowledge as long as they have been given supervision or instruction concerning the use of this appliance in a safe manner and they fully understand the hazards involved. Children must not play with the appliance. Cleaning and maintaining the appliance must not be done by children without adult supervision.

9. Do not use this appliance near water. Do not use this appliance with wet hands.
10. Do not use this appliance near bathtubs, showers, basins or other vessels containing water. 
11. When the hairdryer is used in a bathroom, unplug it after use as the proximity to water involves a hazard even when the hairdryer is switched off.
12. For additional protection, the installation of a residual current device (RCD) with a rated residual operating current not exceeding 30 mA is advisable in the electrical circuit supplying the bathroom. Ask your installer for advice.

## PARTS OVERVIEW

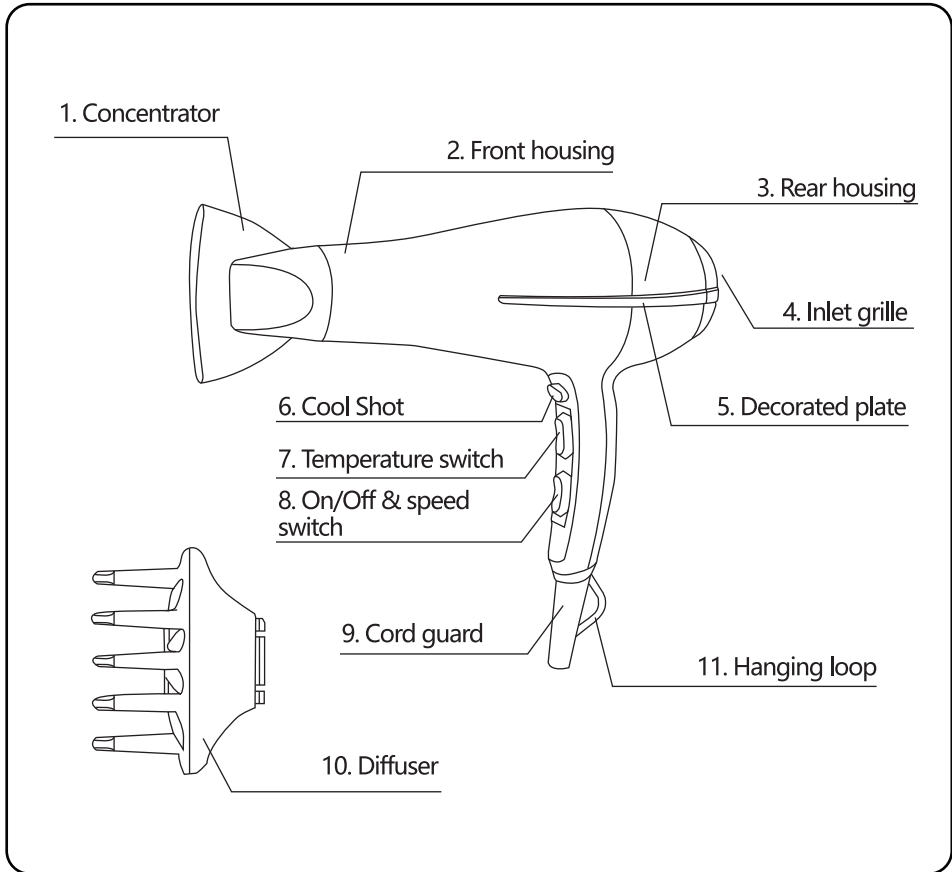

## SPECIFICATIONS

Model No	320000JVT
Power supply	220-240V ~ 50Hz
Power consumption	2000-2400W

## INSTRUCTIONS FOR USE

1. Always ensure that the switch is set to the OFF position before plugging the appliance into the socket.
2. Use the high setting for drying hair and use the low setting for styling.
3. If the hairdryer stops for any reason, turn it off immediately and allow it to cool down for a while.
4. Switch control  
0: OFF position  
I: Low speed  
II: High speed  
I: Low temperature  
II: Middle temperature  
III: High temperature
5. Cool Shot: Press and hold the Cool Shot button while operating the hairdryer and you will experience a comfortable cool flow of air.
6. The use of the concentrator or diffuser is optional. You may detach the concentrator and replace it with the diffuser to style your hair.
7. Switch off the appliance after use and remove the plug from the socket. Pull the plug and never pull the cord.

## ION FUNCTION

1. Hair protection: Keeps the hair moist, prevents static, and makes it easy to be combed.
2. Sterilization function: The generated ions together with ozone particles can kill various types of virus and bacteria.
3. Cleaning function: Ions can neutralize dust and smoke particles in the air.
4. The ion function can improve blood circulation and health.

## CLEANING AND MAINTAINANCE





1. Always ensure that the hairdryer is unplugged from the socket before cleaning.
2. Clean and dry the hairdryer with a damp cloth. This will help to preserve the original finish of your hairdryer.
3. Abrasive cleaners must not be used.

### WARNING

Never immerse the hairdryer in water and always ensure that the plug stays dry.

After using the hairdryer several times, you should clean the inlet filter. Turn it anticlockwise to remove it from the hairdryer, then remove any hair or fluff that has become stuck in the inlet filter. Reinstall the inlet filter by turning it clockwise into the hairdryer.

## THE MARKINGS USED WITH THIS APPLIANCE

v	Volt	Hz	Hertz
w	Watt	~	Alternating current
	Class II appliance symbol		Do not use this appliance near bathtubs, showers, basins or other vessels containing water
CE	Conformite Europeene		Read operator' s manual
	<p>This marking indicates that this product should not be disposed with other household wastes throughout the EU. To prevent possible harm to the environment or human health from uncontrolled waste disposal, recycle it responsibly to promote the sustainable reuse of material resources. To return your used device, please use return and collection systems or contact the retailer where the product was purchased. They can take this product for environmentally safe recycling.</p>		

WARRANTY: 2 YEARS



# INSTRUCCIONES DE SEGURIDAD

---

---

**Las siguientes instrucciones de seguridad básicas deben seguirse cuando se usan aparatos eléctricos:**

1. Nunca enchufe el secador a una toma de corriente de una tensión diferente.
2. Si el cable eléctrico está dañado, debe ser reemplazado por el fabricante o el servicio de mantenimiento para evitar riesgos.
3. Asegúrese de que las aberturas de entrada y salida de aire no queden obstruidas.
4. El secador cuenta con una protección contra sobrecalentamiento. Se apaga automáticamente si está demasiado caliente y vuelve a encenderse cuando se ha enfriado. Cuando esto sucede, si no necesita seguir usando el secador, ponga el interruptor en off y desenchúfelo de la corriente eléctrica.
5. No acerque demasiado la salida de aire a su cabello. Apague el secador para dejar que se enfríe durante el proceso de secado y desenchúfelo cuando no vaya a usarlo.
6. Mantenga el secador fuera del alcance de los niños.
7. No sumerja el secador en agua ni lo utilice en

ambientes húmedos.

8. Este aparato no debe ser utilizado menores de 8 años ni por personas con capacidades físicas, sensoriales o mentales reducidas, o que carezcan de experiencia o conocimiento sobre el manejo de estos dispositivos, a menos que estén bajo supervisión de una persona responsable y sean conscientes de los posibles riesgos. No deje que los niños jueguen con el aparato. Las tareas de limpieza y mantenimiento no deben llevarlas a cabo los niños sin supervisión de un adulto.
9. No use el secador cerca del agua ni con las manos mojadas.
10. No use este aparato cerca de duchas, bañeras, lavabos u otros contenedores de agua. 
11. Cerca del agua, también existe riesgo incluso cuando el aparato está desconectado. Por lo tanto, desenchufe siempre el cable eléctrico de la toma de la pared después de su utilización, si está usando el aparato en el cuarto de baño.
12. Se puede conseguir protección adicional añadiendo a la instalación de su hogar un cortocircuito con una corriente que no exceda los 30mA. Consulte con un electricista cualificado.

# IDENTIFICACIÓN DE LAS PARTES

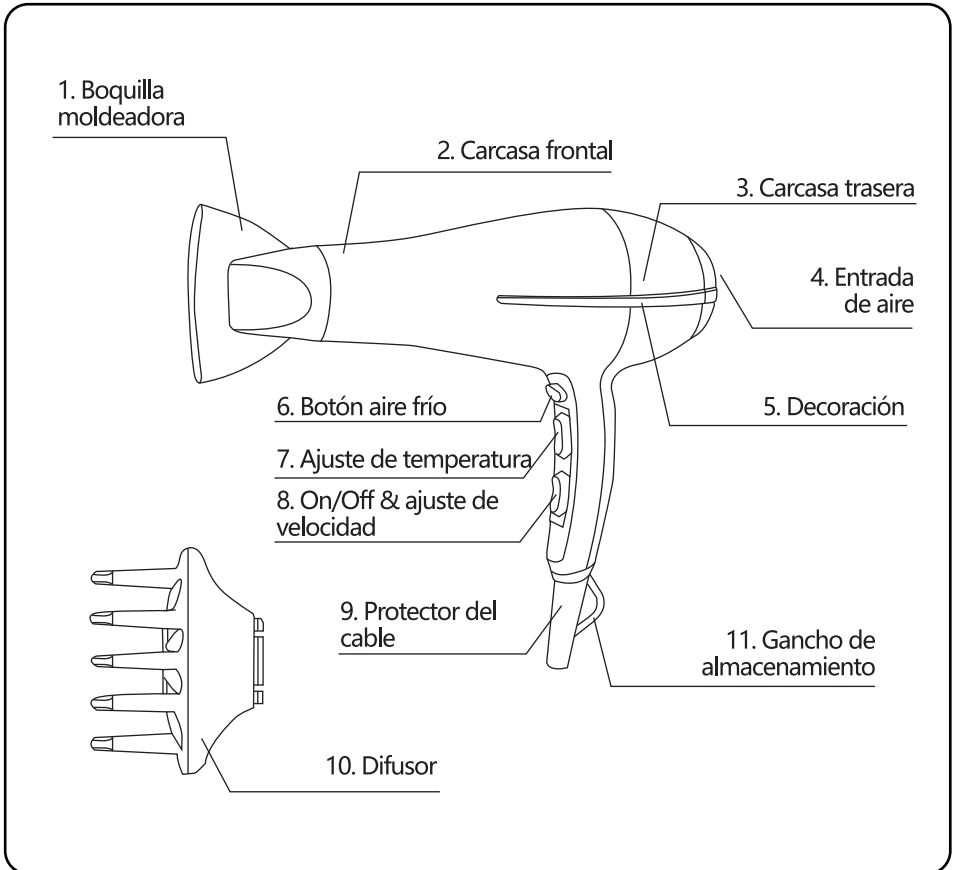

## CARACTERÍSTICAS TÉCNICAS

Modelo N°	320000JVT
Tensión/Frecuencia	220-240V ~ 50Hz
Consumo	2000-2400W

## INSTRUCCIONES DE USO

1. Asegúrese de que el interruptor está en posición OFF antes de enchufar el secador a la corriente eléctrica.
2. Use el ajuste más alto para secar, y el más bajo para modelar.
3. Si el secador deja de funcionar por cualquier razón, apáguelo y deje que se enfríe.
4. Botones  
0: Posición OFF  
I: Velocidad baja  
II: Velocidad alta  
I: Aire frío  
II: Aire templado  
III: Aire caliente
5. Función aire frío: pulse el botón de aire frío durante la operación y esto le proporcionará un agradable aire frío.
6. Puede usar el secador con o sin la boquilla moldeadora y el difusor.
7. Apague el secador cuando termine de usarlo, y desenchúfelo de la corriente eléctrica. Para desenchufarlo, sujete el enchufe.

## FUNCIÓN IONIZADO

1. Protección del cabello: proporciona un tipo de acondicionamiento del cabello, eliminando el efecto electrostático y facilitando el peinado.
2. Esteriliza: El ozono trabajando junto con los iones generados, es capaz de eliminar los patógenos del aire (virus, bacterias, etc.)
3. Elimina el polvo y el humo: la tecnología de iones neutraliza las moléculas de polvo presentes en el aire y le protege de ellas.
4. Mejora la circulación sanguínea y la salud.

## MANTENIMIENTO Y LIMPIEZA

1. Asegúrese siempre de que el secador está desconectado de la corriente eléctrica antes de limpiarlo.
2. Use un trapo húmedo para lavarlo y séquelo después. De esta manera, conservará el acabado original del secador.
3. No use limpiadores abrasivos.





### ATENCIÓN

Nunca sumerja el secador en agua y asegúrese de que el enchufe permanezca seco.

Controle siempre las aberturas de entrada de aire por si hay acumulaciones de

cabello y, si es necesario, retírelas. Extraiga la rejilla de entrada de aire girando en sentido contrario a las agujas del reloj y levantándola. Después de limpiar el secador, vuelva a colocar la rejilla y ajústela girando en sentido de las agujas del reloj. *g it clockwise into the hairdryer.*

## LISTADO DE SÍMBOLOS

v	Voltio	Hz	Hertzio
w	Vatio	~	Corriente alterna
	Aparato de clase II		No use este aparato cerca de duchas, bañeras, lavabos u otros contenedores de agua.
CE	Conforme con las normas Europeas		Lea el manual de instrucciones
	Este símbolo indica que el producto no debe tirarse a la basura doméstica. Al asegurarse de depositar el aparato en un lugar autorizado, estará contribuyendo a proteger el medio ambiente y la salud humana de posibles daños que podrían ocasionarse en el caso contrario. Contacte con el punto limpio de su localidad o con la tienda donde compró el aparato para entregar su equipo electrónico. Ellos se encargarán del correcto reciclaje del aparato.		

Garantía: 2 años cuyo origen de defecto sea un defecto de fabricación.

# WAŻNE ŚRODKI OSTROŻNOŚCI

**Podczas korzystania z urządzeń elektrycznych należy zawsze przestrzegać podstawowych środków ostrożności, w tym tych opisanych poniżej:**

1. Nigdy nie podłączaj suszarki do sieci z nieprawidłowym napięciem.
2. Jeśli przewód zasilania jest zniszczony musi zostać wymieniony przez producenta, agenta serwisowego lub inną wykwalifikowaną osobę w celu uniknięcia niebezpieczeństwa.
3. Upewnij się, że wylot powietrza i kratka wlotowa są czyste przed i podczas użytkowania.
4. Suszarka posiada zabezpieczenie przed przegrzaniem. Jeśli dojdzie do przegrzania automatycznie się zatrzymuje i uruchamia się ponownie po krótkim czasie chłodzenia. Jeśli suszarka zatrzyma się automatycznie, nie kontynuuj jej używania. Wyłącz urządzenie i wyjmij wtyczkę z gniazdka.
5. Upewnij się, że wylot powietrza nie jest zbyt blisko włosów. Wyłącz suszarkę po długim czasie użytkowania i pamiętaj, aby zawsze odłączać od zasilania gdy suszarka nie jest używana.
6. Trzymaj suszarkę w miejscu niedostępnym dla dzieci.

7. Nie zanurzaj suszarki w wodzie ani nie używaj jej w wilgotnych pomieszczeniach.
8. Urządzenie to może być używane przez dzieci w wieku od 8 lat i powyżej oraz osoby o ograniczonych zdolnościach fizycznych, sensorycznych lub umysłowych lub z brakiem doświadczenia oraz wiedzy w tej dziedzinie, jeśli są one pod nadzorem osób odpowiedzialnych i przedstawiono im instrukcje dotyczące użytkowania urządzenia w sposób bezpieczny oraz są świadomi związanych z tym zagrożeń. Dzieci nie powinny bawić się urządzeniem. Czyszczenie i konserwacja nie powinna być dokonywana przez dzieci, chyba że są mają więcej niż 8 lat i są pod nadzorem osoby dorosłej.
9. Nie używaj tego urządzenia w pobliżu wody. Nie używaj tego urządzenia mając mokre dłonie.
10. Nie używaj tego urządzenia w pobliżu wanien, pryszniców, umywałek lub innych naczyń/pojemników zawierających wodę. 
11. Gdy suszarka do włosów jest używana w łazience, odłącz ją od zasilania po użyciu, ponieważ kontakt z wodą stwarza zagrożenie, nawet gdy suszarka jest wyłączona.
12. Dla dodatkowej ochrony zaleca się instalację wyłącznika różnicowoprądowego (RCD) o znamionowym prądzie resztkowym

nieprzekraczającym 30 mA w obwodzie elektrycznym zasilającym łazienkę. Zapytaj swojego elektryka o poradę.

## CZĘŚCI

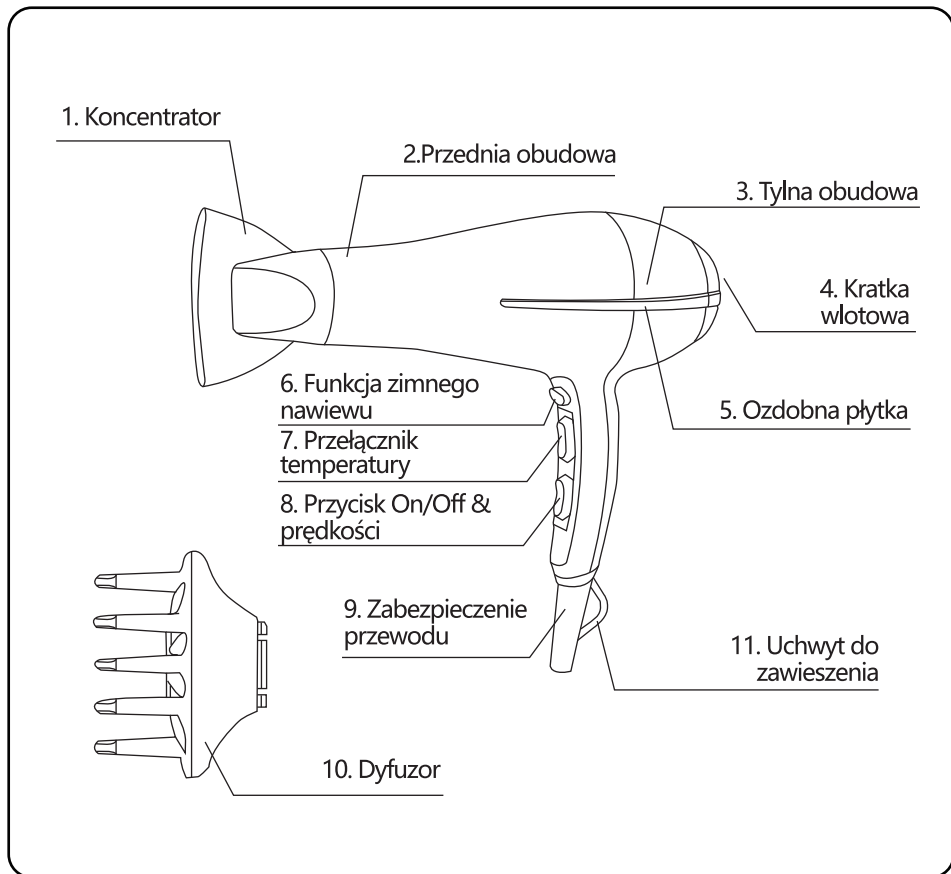

## SPECYFIKACJE

Model Nr	320000JVT
Zasilanie	220-240V ~ 50Hz
Zużycie prądu	2000-2400W



## INSTRUKCJE UŻYWANIA

1. Zawsze upewnij się, że przełącznik jest w pozycji OFF przed podłączeniem urządzenia do gniazdka.
2. Używaj wysokich ustawień do suszenia włosów i niskich do stylizowania/układania włosów.
3. Jeśli suszarka z jakiegokolwiek powodu zatrzyma się, natychmiast ją wyłącz i pozwól jej ostygnąć.
4. Przełączniki  
0: pozycja OFF  
I: Niska prędkość  
II: Wysoka prędkość  
I: Niska temperatura  
II: Średnia temperatura  
III: Wysoka temperatura
5. Zimny nawiew: Naciśnij i przytrzymaj przycisk Cool Shot podczas używania suszarki, a poczujesz komfortowe, chłodne powietrze.
6. Korzystanie z koncentratora lub dyfuzora jest opcjonalne. Możesz odłączyć koncentrator i zastąpić go dyfuzorem co pomoże w układaniu/stylizowaniu włosów.
7. Wyłącz urządzenie po użyciu i wyjmij wtyczkę z gniazdka. Wyciągając wtyczkę nigdy nie ciągnij za przewód.

## FUNKCJA JONIZACJI

1. Ochrona włosów: Utrzymuje włosy nawilżone, zapobiega elektryzowaniu się i ułatwia ich rozczesywanie.
2. Funkcja sterylizacji: wygenerowane jony wraz z cząstkami ozonu zabijają różne typy wirusów i bakterii.
3. Funkcja czyszczenia: Jony mogą neutralizować cząsteczki kurzu i dymu w powietrzu.
4. Funkcja jonizacji może poprawić krążenie krwi i ogólne zdrowie.

## CZYSZCZENIE I KONSERWACJA





1. Przed czyszczeniem zawsze upewnij się, że suszarka jest odłączona od gniazdka.
2. Wyczyść i osusz suszarkę wilgotną szmatką. Pomoże to zachować oryginalne wykończenie suszarki.
3. Nie należy używać ściernych środków czyszczących.

### UWAGA

Nigdy nie zanurzaj suszarki w wodzie i zawsze upewnij się, że wtyczka jest sucha.

Po kilkukrotnym użyciu suszarki należy oczyścić filtr wlotowy. Obróć go w kierunku przeciwnym do ruchu wskazówek zegara, aby wyjąć go z suszarki, a następnie usuń włosy lub kłaczki, które się na nim znajdują. Zainstaluj ponownie filtr wlotowy, obracając go w kierunku zgodnym z ruchem wskazówek zegara.

## OZNACZENIA NA URZĄDZENIU

<b>v</b>	Volt	<b>Hz</b>	Hertz
<b>w</b>	Watt	~	Prąd przemienny
	Symbol urządzenia Klasa II		Nie używaj tego urządzenia w pobliżu wanien, pryszniców, umywalk lub innych naczyń zawierających wodę.
<b>CE</b>	Oznaczenie CE		Sprawdź w instrukcji obsługi
	Oznaczenie wskazuje, że tego produktu nie należy wyrzucać razem z innymi odpadami z gospodarstw domowych w całej UE. Aby zapobiec możliwym szkodom dla środowiska lub zdrowia ludzkiego spowodowanym niekontrolowanym wyrzucaniem odpadów, oddaj urządzenie do recyklingu w celu promowania zrównoważonego ponownego wykorzystania zasobów materiałowych. Aby zwrócić zużyte urządzenie, udaj się do punktu odbioru lub skontaktuj się ze sprzedawcą, u którego produkt został zakupiony. Zadbają oni o to by urządzenie zostało poddane bezpiecznemu dla środowiska recyklingowi.		

GWARANCJA: 2 LATA

# IMPORTANTI MISURE DI SICUREZZA

---

---

**Le misure di sicurezza di base devono essere sempre seguite quando si utilizzano apparecchi elettrici, incluse le seguenti:**

1. Non collegare mai l'asciugacapelli a una rete con una tensione scorretta.
2. Se il cavo di alimentazione è danneggiato, deve essere sostituito dal produttore, dal suo agente di servizio o da una persona qualificata per evitare rischi e lesioni.
3. Accertarsi che l'uscita dell'aria e la griglia di ingresso siano libere prima e durante l'uso.
4. L'asciugacapelli è protetto dal surriscaldamento. Si arresta automaticamente in caso di surriscaldamento e si riavvia dopo un breve periodo di raffreddamento. Se l'asciugacapelli si ferma automaticamente, non continuare a usarlo. Spegnerne e rimuovere la spina dalla presa.
5. Non tenere l'uscita dell'aria troppo vicino ai capelli. Spegnerne l'asciugacapelli dopo un lungo periodo di utilizzo e scollegare sempre l'alimentazione dopo ogni utilizzo.
6. Tenere l'asciugacapelli fuori dalla portata dei bambini.

7. Non immergere l'asciugacapelli in acqua o utilizzarlo in un ambiente umido.
8. Questo apparecchio può essere utilizzato da bambini di età pari o superiore a 8 anni e da persone con ridotte capacità fisiche, sensoriali o mentali o mancanza di esperienza o conoscenza purché abbiano ricevuto supervisione o istruzione relative all'uso di questo apparecchio in un modo sicuro e ne comprendono appieno i pericoli coinvolti. I bambini non devono giocare con l'apparecchio. La pulizia e la manutenzione dell'apparecchio non devono essere eseguite da bambini senza la supervisione di un adulto.
9. Non utilizzare questo apparecchio vicino all'acqua. Non utilizzare questo apparecchio con le mani bagnate.
10. Non utilizzare questo apparecchio vicino a vasche da bagno, docce, vasche o altri recipienti contenenti acqua. 
11. Quando si usa l'asciugacapelli in bagno, scollegarlo dopo l'utilizzo poiché la vicinanza all'acqua può essere pericolosa anche quando l'asciugacapelli è spento.
12. Per una protezione aggiuntiva, è consigliabile l'installazione di un dispositivo a corrente residua (RCD) con una corrente di

funzionamento residua nominale non superiore a 30 mA nel circuito elettrico di alimentazione del bagno. Chiedi consiglio al tuo installatore.

## IDENTIFICACIÓN DE LAS PARTES

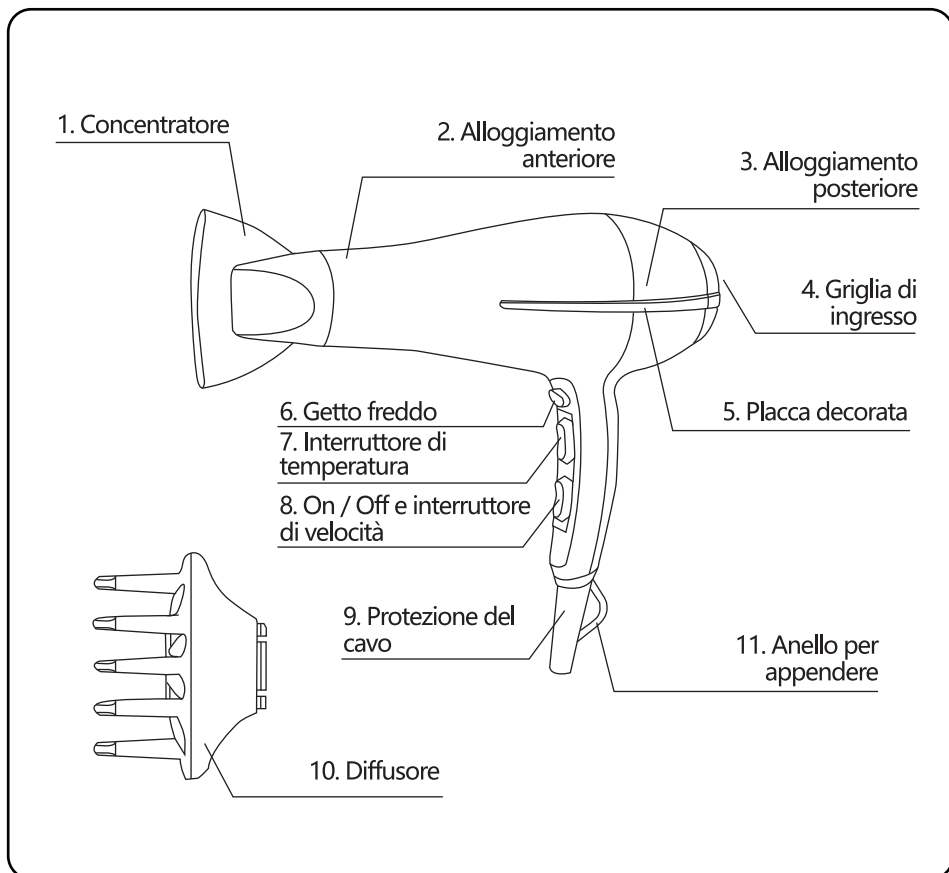

## SPECIFICHE

Modello No	320000JVT
Alimentazione elettrica	220-240V ~ 50Hz
Consumo di energia	2000-2400W

## ISTRUZIONI PER L' USO

1. Assicurarsi sempre che l'interruttore sia in posizione OFF prima di collegare l'apparecchio alla presa.
2. Utilizzare l'impostazione alta per asciugare i capelli e l'impostazione bassa per lo styling.
3. Se l'asciugacapelli si ferma per qualsiasi motivo, spegnilo immediatamente e lascialo raffreddare per un po'.
4. Indicazioni di controllo

0: Posición OFF	I: Aire frío
I: Velocidad baja	II: Aire templado
II: Velocidad alta	III: Aire caliente
5. Gestto Freddo: tieni premuto il pulsante Cool Shot (Getto freddo) mentre usi l'asciugacapelli e sperimenterai un flusso d'aria fresco e confortevole.
6. L'uso del concentratore o del diffusore è facoltativo. Puoi staccare il concentratore e sostituirlo con il diffusore per acconciare i capelli.
7. Spegnere l'apparecchio dopo l'uso e rimuovere la spina dalla presa. Staccare la spina e non tirare mai il cavo.

## FUNZIONE A IONI

1. Protezione dei capelli: mantiene i capelli umidi, previene l'elettricità statica e facilita la pettinatura.
2. Funzione di sterilizzazione: gli ioni generati insieme alle particelle di ozono possono uccidere vari tipi di virus e batteri.
3. Funzione di pulizia: gli ioni possono neutralizzare polvere e particelle di fumo nell'aria.
4. La funzione ionica può migliorare la circolazione sanguigna e la salute.

## PULIZIA E MANUTENZIONE

1. Assicurarsi sempre che l'asciugacapelli sia scollegato dalla presa prima di pulirlo.
2. Pulisci e asciuga l'asciugacapelli con un panno umido. Ciò contribuirà a preservare la finitura originale del tuo asciugacapelli.
3. I detergenti abrasivi non devono essere utilizzati.





### ATTENZIONE

Non immergere mai l'asciugacapelli in acqua e assicurarsi sempre che la spina

rimanga asciutta.

Dopo aver usato l'asciugacapelli più volte, è necessario pulire il filtro di ingresso. Ruotarlo in senso antiorario per rimuoverlo dall'asciugacapelli, quindi rimuovere eventuali peli o lanugine che si sono bloccati nel filtro di ingresso. Reinstallare il filtro di ingresso ruotandolo in senso orario nell'asciugacapelli.

## I MARCHI UTILIZZATI CON QUESTO PRODOTTO

<b>v</b>	Volt	<b>Hz</b>	Hertz
<b>w</b>	Watt	~	Alternating current
	Simbolo dell'apparecchio di II classe		Non utilizzare questo apparecchio vicino a vasche da bagno, docce, lavandini o altri recipienti contenenti acqua.
<b>CE</b>	Conformità europea		Manuale d'istruzioni per l'operatore
	Questo marchio indica che questo prodotto non deve essere smaltito con altri rifiuti domestici in tutta l'UE. Per prevenire possibili danni all'ambiente o alla salute umana dovuti allo smaltimento incontrollato dei rifiuti, riciclarli responsabilmente per promuovere il riutilizzo sostenibile delle risorse materiali. Per restituire il dispositivo usato, utilizzare i sistemi di restituzione e raccolta o contattare il rivenditore presso cui è stato acquistato il prodotto. Possono prendere questo prodotto per un riciclaggio sicuro per l'ambiente.		

GARANZIA: 2 ANNI

# WICHTIGE SICHERHEITSHINWEISE

---

---

**Bei der Verwendung von Elektrogeräten sind stets die grundlegenden Sicherheitsvorkehrungen zu beachten, einschließlich der folgenden:**

1. Schließen Sie den Haartrockner niemals an ein Netz mit falscher Spannung an.
2. Ist das Netzkabel beschädigt, muss es vom Hersteller oder dessen Kundendienst oder einer ähnlich qualifizierten Person ausgetauscht werden, um Gefahren und Verletzungen zu vermeiden.
3. Achten Sie darauf, dass der Luftauslass und das Ansauggitter vor und während des Gebrauchs frei sind.
4. Der Haartrockner ist gegen Überhitzung geschützt. Er stoppt automatisch bei Überhitzung und startet nach kurzer Abkühlzeit wieder. Wenn der Haartrockner automatisch stoppt, dürfen Sie ihn nicht weiter verwenden. Schalten Sie ihn aus und ziehen Sie den Stecker aus der Steckdose.
5. Halten Sie den Luftauslass nicht zu nah an Ihr Haar. Schalten Sie den Haartrockner nach längerem Gebrauch aus und trennen Sie ihn nach Gebrauch immer vom Stromnetz.
6. Bewahren Sie den Haartrockner außerhalb der



Reichweite von Kindern auf.

7. Tauchen Sie den Haartrockner nicht in Wasser ein und verwenden Sie ihn nicht in einer feuchten Umgebung.
8. Dieses Gerät kann von Kindern ab 8 Jahren und von Personen mit eingeschränkten körperlichen, sensorischen oder geistigen Fähigkeiten oder mangelnden Erfahrungen oder Kenntnissen benutzt werden, sofern sie eine Aufsicht oder Anweisung für den sicheren Gebrauch dieses Geräts erhalten haben und die damit verbundenen Gefahren vollständig verstehen. Kinder dürfen nicht mit dem Gerät spielen. Die Reinigung und Wartung des Gerätes darf nicht von Kindern ohne Aufsicht eines Erwachsenen durchgeführt werden.
9. Verwenden Sie dieses Gerät nicht in der Nähe von Wasser. Verwenden Sie dieses Gerät nicht mit nassen Händen.
10. Verwenden Sie dieses Gerät nicht in der Nähe von Badewannen, Duschen, Waschbecken oder anderen wasserführenden Behältern. 
11. Wenn der Haartrockner in einem Badezimmer verwendet wird, ziehen Sie nach Gebrauch den Netzstecker, da die Nähe zum Wasser eine Gefahr darstellt, auch wenn der Haartrockner ausgeschaltet ist.
12. Für einen zusätzlichen Schutz ist die Installation

enes Fehlerstromschutzschalters (RCD) mit einem Nennfehlerbetriebsstrom von höchstens 30 mA in dem das Bad versorgenden Stromkreis empfehlenswert. Fragen Sie Ihren Installateur um Rat.

## TEILE ÜBERSICHT

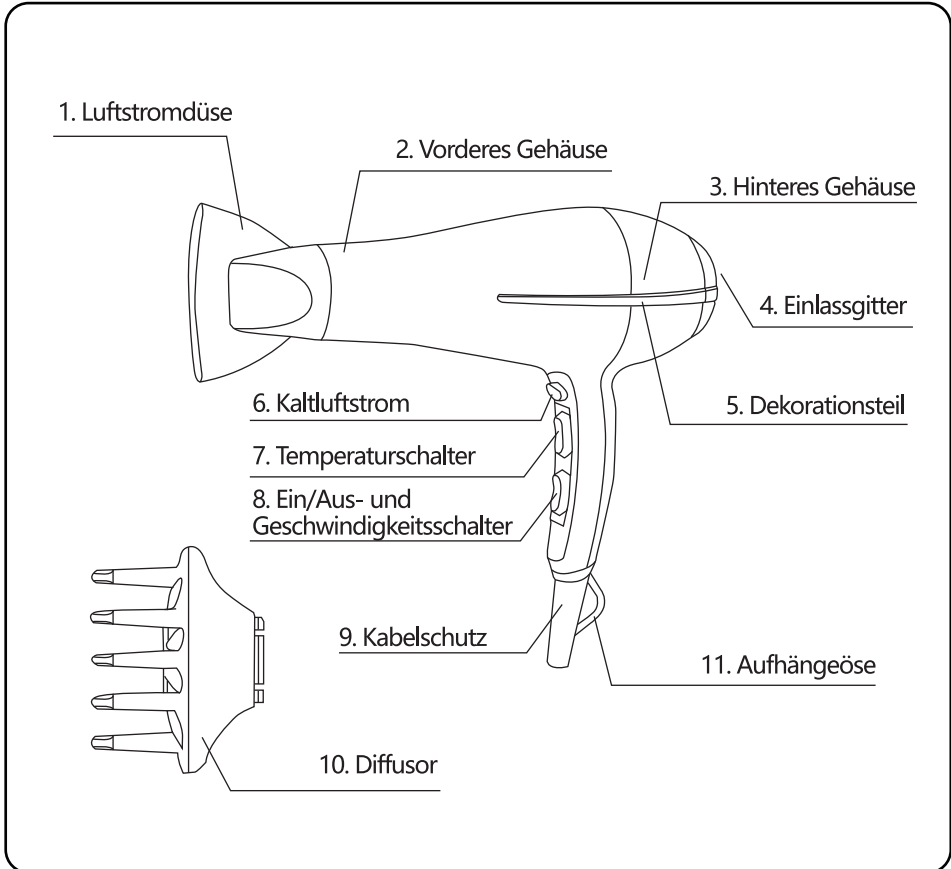

## SPEZIFIKATIONEN

Modell-Nr	320000JVT
Spannungsversorgung	220-240V ~ 50Hz
Leistungsaufnahme	2000-2400W

## GEBRAUCHSANWEISUNG

1. Stellen Sie immer sicher, dass der Schalter auf AUS steht, bevor Sie das Gerät in die Steckdose stecken.
2. Verwenden Sie die hohe Einstellung für das Trocknen der Haare und die niedrige Einstellung für das Styling.
3. Wenn der Haartrockner aus irgendeinem Grund stehen bleibt, schalten Sie ihn sofort aus und lassen Sie ihn eine Weile abkühlen.
4. Schaltersteuerung
 

0: Position OFF	I: Niedrige Temperatur
I: Niedrige Geschwindigkeit	II: Mittlere Temperatur
II: Hohe Geschwindigkeit	III: Hochtemperatur
5. Kaltluftstrom: Halten Sie die Kaltluftstrom-Taste gedrückt, während Sie den Haartrockner bedienen, und Sie werden einen angenehm kühlen Luftstrom erleben.
6. Die Verwendung der Luftstromdüse oder Diffusors ist optional. Sie können die Luftstromdüse abnehmen und durch den Diffusor ersetzen, um Ihr Haar zu stylen.
7. Schalten Sie das Gerät nach Gebrauch aus und ziehen Sie den Stecker aus der Steckdose. Ziehen Sie am Stecker und niemals am Kabel.

## ION-FUNKTIONALITÄT

1. Hair Schutz: Hält das Haar feucht, verhindert statische Aufladung und macht es leicht zu kämmen.
2. Sterilisationsfunktion: Die erzeugten Ionen können zusammen mit Ozonpartikeln verschiedene Arten von Viren und Bakterien abtöten.
3. Reinigungsfunktion: Ionen können Staub und Rauchpartikel in der Luft neutralisieren.
4. Die Ionenfunktion kann die Durchblutung und die Gesundheit verbessern.

## REINIGUNG UND WARTUNG





1. Achten Sie vor der Reinigung immer darauf, dass der Stecker des Haartrockners aus der Steckdose gezogen wird.
2. Reinigen und trocknen Sie den Haartrockner mit einem feuchten Tuch. Dies trägt dazu bei, das Originalaussehen Ihres Haartrockners zu erhalten.
3. Scheuernde Reinigungsmittel dürfen nicht verwendet werden.

### WARNUNG

Tauchen Sie den Haartrockner niemals in Wasser und achten Sie darauf, dass der Stecker trocken bleibt.

Nach mehrmaligem Gebrauch des Haartrockners sollten Sie den Einlassfilter reinigen. Drehen Sie ihn gegen den Uhrzeigersinn, um ihn vom Haartrockner abzunehmen und entfernen Sie dann Haare oder Flusen, die im Einlassfilter stecken geblieben sind. Setzen Sie den Einlassfilter wieder ein, indem Sie ihn im Uhrzeigersinn in den Haartrockner drehen.

## DIE MIT DIESEM GERÄT VERWENDETEN KENNZEICHNUNGEN

<b>v</b>	Volt	<b>Hz</b>	Hertz
<b>w</b>	Watt	~	Wechselstrom
	Gerätekennzeichen der Klasse II		Verwenden Sie dieses Gerät nicht in der Nähe von Badewannen, Duschen, Waschbecken oder anderen wasserführenden Behältern.
<b>CE</b>	Konformität mit der Europäischen Union		Lesen Sie bitte die Bedienungsanleitung
	Diese Kennzeichnung besagt, dass dieses Produkt in der gesamten EU nicht zusammen mit anderen Haushaltsabfällen entsorgt werden darf. Um mögliche Schäden für die Umwelt oder die menschliche Gesundheit durch unkontrollierte Abfallentsorgung zu vermeiden, recyceln Sie sie verantwortungsbewusst, um die nachhaltige Wiederverwendung materieller Ressourcen zu fördern. Um Ihr gebrauchtes Gerät zurückzugeben, verwenden Sie bitte Rückgabe- und Sammelsysteme oder wenden Sie sich an den Händler, bei dem das Produkt gekauft wurde. Sie können dieses Produkt für ein umweltfreundliches Recycling verwenden.		

GEWÄHRLEISTUNG: 2 JAHRE

# BELANGRIJKE VEILIGHEIDSINSTRUCTIES

---

---

**Een aantal veiligheidsmaatregelen dienen te worden gevolgd bij het gebruik van elektrische apparaten, waaronder:**

1. Sluit de haardroger nooit aan op een netspanning met het verkeerde voltage.
2. Als het netsnoer is beschadigd, moet dit vervangen worden door de fabrikant of zijn technische vertegenwoordiger of een soortgelijk gekwalificeerd persoon om gevaar en letsel te voorkomen.
3. Zorg ervoor dat de luchtuitlaat en het aanzuigrooster vrij zijn vóór en tijdens gebruik.
4. De haardroger is beschermd tegen oververhitting. Hij stopt automatisch bij oververhitting en zal opnieuw opstarten na een korte afkoelperiode. Als de haardroger automatisch stopt, gebruik hem dan niet verder. Schakel hem uit en haal de stekker uit het stopcontact.
5. Houd de luchtuitlaat niet te dicht bij uw haar. Schakel de haardroger uit na langdurig gebruik en koppel altijd de stroom los na gebruik.
6. Houd de haardroger buiten het bereik van kinderen.

7. Dompel de haardroger niet onder in water of gebruik het niet in een vochtige omgeving.
8. Dit apparaat kan worden gebruikt door kinderen van 8 jaar en ouder en door personen met beperkte fysieke, zintuiglijke of mentale capaciteiten of met een gebrek aan ervaring of kennis, zolang zij toezicht of instructies hebben gekregen over het gebruik van dit apparaat in een veilige manier en zij ten volle de aanwezige gevaren begrijpen. Kinderen mogen niet met het apparaat spelen. Reiniging en onderhoud van het apparaat mag niet worden gedaan door kinderen zonder toezicht van een volwassene.
9. Gebruik dit apparaat niet in de buurt van water. Gebruik dit apparaat niet met natte handen.
10. Gebruik dit apparaat niet in de buurt van badkuipen, douches, wasbakken of andere vaten die water bevatten. 
11. Nadat u de haardroger in een badkamer hebt gebruikt, haalt u de stekker uit het stopcontact, aangezien de nabijheid van water een gevaar vormt, zelfs wanneer de haardroger is uitgeschakeld.
12. Voor extra bescherming is de installatie van een aardlekschakelaar (RCD) met een nominale reststroom van niet meer dan 30 mA raadzaam

in het elektrische circuit dat de badkamer levert.  
Vraag uw installateur om advies.

## SPECIFICATIES

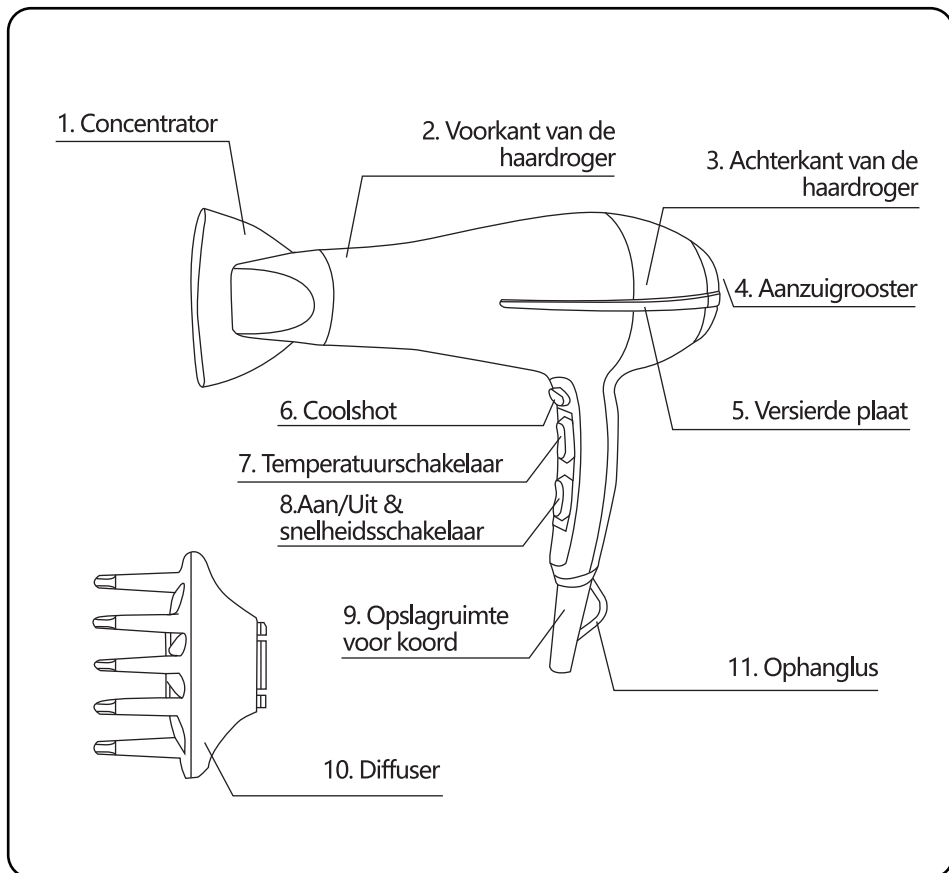

## SPECIFICATIES

Model No	320000JVT
Stroomvoorziening	220-240V ~ 50Hz
Stroomverbruik	2000-2400W

## GEBRUIKSAANWIJZING

1. Zorg er altijd voor dat de schakelaar op UIT staat voordat u het apparaat in het stopcontact steekt.
2. Gebruik de hoge instelling voor het drogen van haar en gebruik de lage instelling voor het stylen van haar.
3. Als de haardroger om welke reden dan ook stopt, zet hem dan onmiddellijk uit en laat hem een tijdje afkoelen.
4. Bedieningsschakelaar
  - 0: UIT positie
  - I: Lage snelheid
  - II: Lage temperatuur
  - III: Middelmatige temperatuur
  - IV: Hoge snelheid
  - V: Hoge temperatuur
5. Coolshot: Houd de Cool Shot-knop ingedrukt tijdens het gebruik van de haardroger en u ervaart een comfortabele koele luchtstroom.
6. Het gebruik van de concentrator of diffuser is optioneel. U kunt de concentrator losmaken en deze door de diffuser vervangen om uw haar te stylen.
7. Schakel het apparaat na gebruik uit en haal de stekker uit het stopcontact. Trek aan de stekker en nooit aan het snoer.

## ION-FUNCTIE

1. Haarbescherming: Houdt het haar vochtig, voorkomt statische elektriciteit en maakt het haar gemakkelijk kambaar.
2. Sterilisatie: De gegenereerde ionen kunnen samen met ozondeeltjes verschillende soorten virussen en bacteriën doden.
3. Reiniging: Ionen kunnen stof en rookdeeltjes in de lucht neutraliseren.
4. De ion-functie kan de bloedsomloop en gezondheid verbeteren.

## REINIGING EN ONDERHOUD

1. Zorg er altijd voor dat de haardroger uit het stopcontact is gehaald, voordat u hem schoonmaakt.
2. Reinig en droog de haardroger met een vochtige doek. Hierdoor behoudt u de originele lak van uw haardroger.
3. Gelieve geen schurende reinigingsmiddelen te gebruiken.

### WAARSCHUWING

Dompel de haardroger nooit onder in water en zorg er altijd voor dat de stekker



droog blijft.

Nadat u de haardroger meermaals gebruikt hebt, moet u het luchtaanvoerfilter reinigen. Draai hem tegen de wijzers van de klok in om hem uit de haardroger te verwijderen en verwijder dan eventueel vastzittend haar of pluïsjes in het luchtaanvoerfilter. Plaats het luchtaanvoerfilter terug door het met de wijzers van de klok mee in de haardroger te draaien.

## DE MARKERINGEN BIJ DIT APPARAAT

<b>v</b>	Volt	<b>Hz</b>	Hertz
<b>w</b>	Watt	~	Wisselstroom
	Klasse II apparaatsymbool		Gebruik dit apparaat niet in de buurt van badkuipen, douches, wasbakken of andere vaten die water bevatten.
<b>CE</b>	Europese Conformiteit		Lees de handleiding
	Deze markering geeft aan dat dit product niet met ander huishoudelijk afval mag weggegooid worden in de hele EU. Om te voorkomen dat er schade zou optreden aan het milieu of de menselijke gezondheid door ongecontroleerde afvalverwijdering, moet u deze op verantwoorde wijze recyclen om duurzaam hergebruik van materiaalbronnen te bevorderen. Gelieve gebruik te maken van retour- en ophaalsystemen, indien u uw gebruikte apparaat wilt retourneren. Of neem contact op met de winkel waar u het product hebt gekocht. Ze kunnen dit product gebruiken voor milieuvriendelijke recycling.		

GARANTIE: 2 JAAR

# CONSIGNES DE SÉCURITÉ IMPORTANTES

---

---

**Des précautions de sécurité basiques doivent toujours être suivies lors de l' utilisation d' appareils électriques, y compris les suivantes:**

1. Ne connectez jamais le sèche-cheveux à une prise de courant de tension incorrecte.
2. Si le cordon d' alimentation est endommagé, il doit être remplacé par le fabricant, son partenaire technique ou une personne de qualification similaire pour éviter tout risque de blessure et de danger.
3. Assurez-vous que la sortie d' air et la grille d' entrée soient dégagées avant et pendant l' utilisation.
4. Le sèche-cheveux est équipé d' une protection contre la surchauffe. Il s' arrête automatiquement en cas de surchauffe et redémarre après une courte période de refroidissement. Si le sèche-cheveux s' arrête automatiquement, cessez l' utilisation. Éteignez-le et débranchez-le.
5. Ne tenez pas la sortie d' air trop près de vos cheveux. Éteignez le sèche-cheveux après une longue période d' utilisation et débranchez toujours le câble d' alimentation après utilisation.

6. Maintenez le sèche-cheveux hors de la portée des enfants.
7. N'immergez pas le sèche-cheveux dans l'eau et ne l'utilisez pas dans un environnement humide.
8. Ce produit peut être utilisé par des enfants âgés de 8 ans et plus et par des personnes ayant des capacités physiques, sensorielles ou mentales réduites ou qui manquent d'expérience et de connaissances sur le fonctionnement de ce type d'appareils si elles sont sous surveillance, ont reçu des instructions pour utiliser l'appareil de manière sûre et en comprennent les dangers impliqués. Les enfants ne doivent pas jouer avec cet appareil. Le nettoyage et l'entretien de l'appareil ne doivent pas être effectués par des enfants sans la surveillance d'un adulte responsable.
9. N'utilisez pas cet appareil près de l'eau ou avec les mains mouillées.
10. N'utilisez pas cet appareil près d'une baignoire, d'une douche, d'un lavabo ou de tout autre récipient contenant de l'eau. ☹
11. Lorsque le sèche-cheveux est utilisé dans une salle de bain, débranchez-le après utilisation car la proximité de l'eau représente un danger, même lorsque le sèche-cheveux est éteint.
12. Pour une protection supplémentaire, il est

conseillé d' installer un dispositif de courant résiduel (RCD) avec un courant de fonctionnement nominal résiduel ne dépassant pas 30mA dans le circuit électrique alimentant la salle de bain. Demandez conseil à votre installateur.

## SCHÉMA DE L' APPAREIL

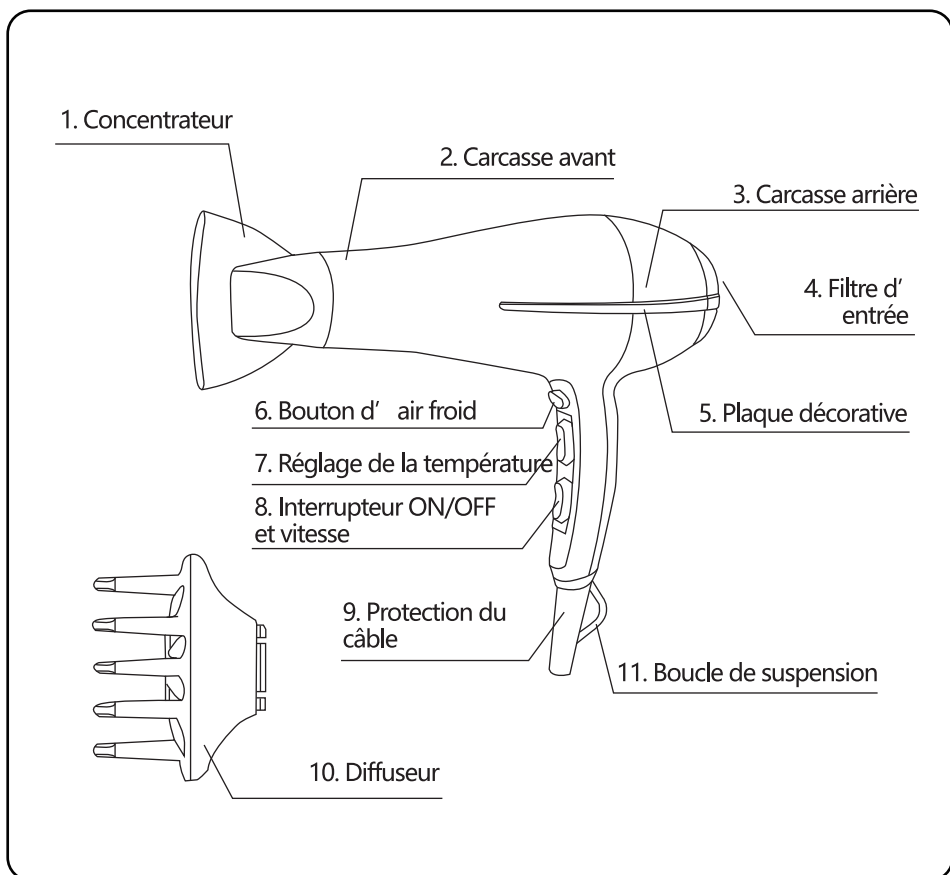

## CARACTÉRISTIQUES

Modèle N°	320000JVT
Alimentation	220-240V ~ 50Hz
Puissance	2000-2400W

## FONCTIONNEMENT

1. Assurez-vous toujours que l' interrupteur soit réglé sur OFF avant de brancher l' appareil.
2. Utilisez le réglage haut pour sécher les cheveux et le réglage bas pour le coiffage.
3. Si le sèche-cheveux s' arrête pour une raison quelconque, éteignez-le immédiatement et laissez-le refroidir un moment.
4. Réglages:
 

0: Position OFF	I: Basse température
I: Basse vitesse	II: Température moyenne
II: Haute vitesse	III: Haute température
5. Bouton d' air froid : maintenez le bouton d' air froid enfoncé tout en actionnant le sèche-cheveux pour obtenir un flux d' air frais et confortable.
6. L' utilisation du concentrateur ou du diffuseur est facultative. Vous pouvez détacher le concentrateur et le remplacer par le diffuseur pour coiffer vos cheveux.
7. Éteignez l' appareil après utilisation et débranchez-le. Tirez de la prise, jamais sur le câble.

## FONCTION IONIQUE

1. Protection des cheveux : maintient les cheveux humides, évite l' électricité statique et facilite le coiffage.
2. Fonction de stérilisation : les ions générés ainsi que les particules d' ozone peuvent détruire divers types de virus et de bactéries.
3. Fonction de nettoyage : les ions peuvent neutraliser la poussière et les particules de fumée dans l' air.
4. La fonction ionique peut améliorer la circulation sanguine et la santé.

## NETTOYAGE ET ENTRETIEN





1. Assurez-vous toujours que le sèche-cheveux soit débranché avant de le nettoyer.
2. Nettoyez et séchez le sèche-cheveux avec un chiffon humide, cela aidera à préserver la finition originale du sèche-cheveux.
3. Les nettoyeurs abrasifs ne doivent pas être utilisés.

### ATTENTION

Ne plongez jamais le sèche-cheveux dans l' eau et assurez-vous toujours que la prise soit bien sèche.

Après avoir utilisé le sèche-cheveux plusieurs fois, vous devez nettoyer le filtre d' entrée. Tournez-le dans le sens contraire des aiguilles d' une montre pour le retirer du sèche-cheveux, puis retirez tous les cheveux ou peluches coincés dans le filtre. Réinstallez le filtre d' entrée en le tournant dans le sens des aiguilles d' une montre.

## SYMBOLES RÉFÉRENTS À CET APPAREIL

<b>v</b>	Volt	<b>Hz</b>	Hertz
<b>w</b>	Watt	~	Courant alternatif
	Symbole pour appareil de classe II		N' utilisez pas cet appareil près d' une baignoire, d' une douche, d' un lavabo ou de tout autre récipient contenant de l' eau.
<b>CE</b>	Conformité Européene		Lire le manuel d'utilisation
 	Ce marquage indique que ce produit ne doit pas être éliminé avec les autres déchets ménagers dans l' UE. Pour éviter tout risque pour l'environnement ou la santé humaine d'une élimination incontrôlée des déchets, recyclez-le de manière responsable afin de promouvoir la réutilisation durable des ressources matérielles. Pour retourner votre appareil usagé, veuillez utiliser les systèmes de retour et de collecte ou contactez le revendeur auprès duquel le produit a été acheté. Ils peuvent prendre ce produit pour un recyclage sans danger pour l'environnement.		

GARANTIE: 2 ANS

# IMPORTANTES INSTRUÇÕES DE SEGURANÇA

---

---

**Precauções básicas de segurança devem sempre ser seguidas ao usar aparelhos eléctricos, incluindo o seguinte:**

1. Nunca ligue o secador de cabelo a uma rede eléctrica com a voltagem incorrecta.
2. Se o cabo de alimentação estiver danificado, ele deve ser substituído pelo fabricante ou seu agente de serviço ou uma pessoa com qualificações semelhantes, a fim de evitar riscos e ferimentos.
3. Certifique-se de que a saída de ar e a grelha de entrada estejam desimpedidas antes e durante a utilização.
4. O secador de cabelo está protegido contra sobreaquecimento. Pára automaticamente quando sobreaquecer e irá reiniciar após um curto período de arrefecimento. Se o secador parar automaticamente, não continue usando-o. Desligue e retire a ficha da tomada.
5. Não segure a saída de ar muito perto do seu cabelo. Desligue o secador de cabelo após um longo período de uso e sempre desconecte a alimentação após o uso.
6. Mantenha o secador de cabelo fora do alcance das crianças.

7. Não mergulhe o secador de cabelo na água ou use-o em um ambiente húmido.
8. Este aparelho pode ser utilizado por crianças com idade igual ou superior a 8 anos e por pessoas com capacidades físicas, sensoriais ou mentais reduzidas ou com falta de experiência ou conhecimento, desde que tenham recebido supervisão ou instruções relativas à utilização deste aparelho maneira segura e eles entendem completamente os riscos envolvidos. As crianças não devem brincar com o aparelho. A limpeza e manutenção do aparelho não deve ser feita por crianças sem a supervisão de um adulto.
9. Não use este aparelho perto de água. Não use este aparelho com as mãos molhadas.
10. Não utilize este aparelho perto de banheiras, chuveiros, bacias ou outros recipientes que contenham água. 
11. Quando o secador de cabelo é utilizado numa casa de banho, desligue-o após a sua utilização, uma vez que a proximidade da água envolve um risco, mesmo quando o secador de cabelo está desligado.
12. Para proteção adicional, recomenda-se a instalação de um dispositivo de corrente residual (RCD) com uma corrente de operação



residual nominal não superior a 30 mA no circuito elétrico que alimenta o banheiro. Pergunte ao seu instalador por conselhos.

## VISÃO DAS PARTES

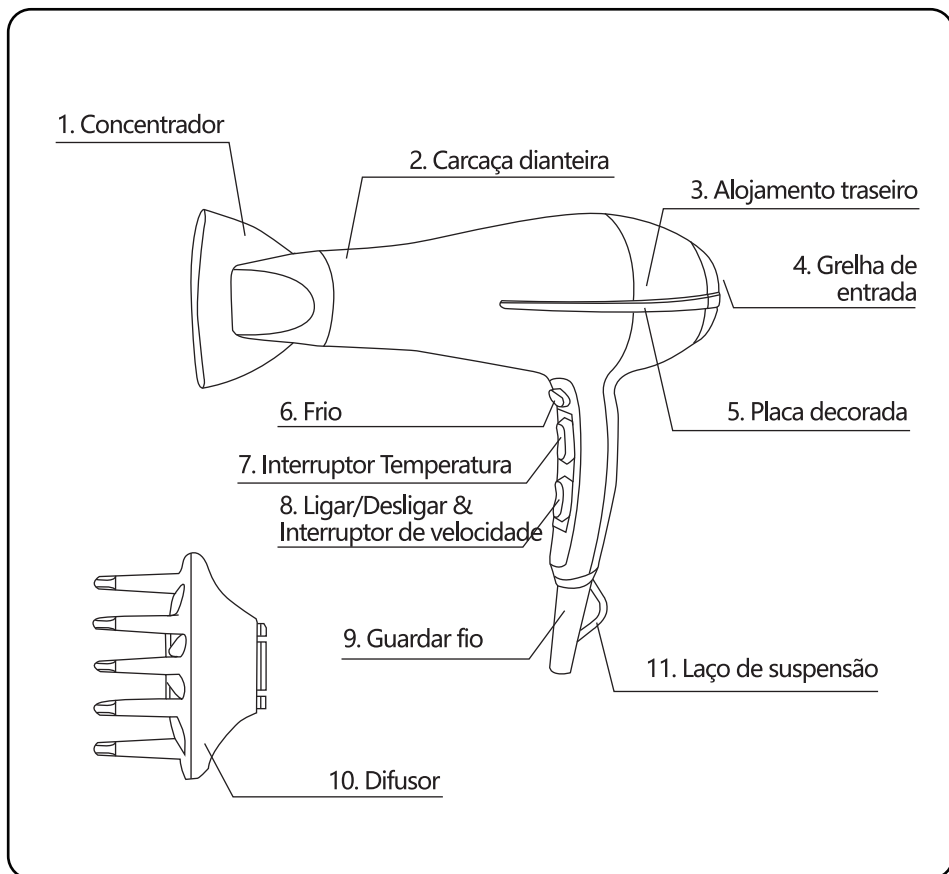

## ESPECIFICAÇÕES

Modelo No	320000JVT
Fonte de energia	220-240V ~ 50Hz
Consumo de energia	2000-2400W

## INSTRUÇÕES DE USO

1. Certifique-se sempre de que o interruptor está na posição OFF antes de ligar o aparelho à tomada.
2. Use a configuração alta para secar o cabelo e use a configuração baixa para estilizar.
3. Se o secador de cabelo parar por qualquer motivo, desligue-o imediatamente e deixe-o arrefecer por algum tempo.
4. Comutar o controle  
0: posição OFF  
I: Velocidade lenta  
II: Velocidade alta  
I: Temperatura baixa  
II: Temperature média  
III: Temperature alta
5. Frio: Pressione e mantenha pressionado o botão Frio durante a operação do secador de cabelo e terá um fluxo de ar fresco e confortável.
6. O uso do concentrador ou difusor é opcional. pode separar o concentrador e substituí-lo pelo difusor para modelar seu cabelo.
7. Desligue o aparelho após a utilização e retire a ficha da tomada. Puxe o plugue e nunca puxe o cabo.

## FUNÇÃO ÍON

1. Proteção de cabelo: Mantém o cabelo húmido, evita estática e facilita o penteado.
2. Função de esterilização: Os íons gerados juntamente com partículas de ozônio podem matar vários tipos de vírus e bactérias.
3. Função de limpeza: os íons podem neutralizar a poeira e as partículas de fumaça no ar.
4. A função iônica pode melhorar a circulação sanguínea e a saúde.

## LIMPEZA E MANUTENÇÃO

1. Certifique-se sempre de que o secador esteja desconectado da tomada antes de limpá-lo.
2. Limpe e seque o secador com um pano húmido. Isso ajudará a preservar o acabamento original do seu secador de cabelo.
3. Os limpadores abrasivos não devem ser usados.





### ATENÇÃO

Nunca mergulhe o secador de cabelo na água e certifique-se sempre de que a

ficha permanece seca.

Depois de usar o secador de cabelo várias vezes, deve limpar o filtro de entrada. Gire-o no sentido anti-horário para removê-lo do secador e, em seguida, remova o cabelo ou o algodão que ficaram presos no filtro de entrada. Reinstale o filtro de entrada girando-o no sentido horário no secador de cabelo.

## AS MARCAS UTILIZADAS COM ESTE APARELHO

v	Volt	Hz	Hertz
w	Watt	~	Corrente alternada
	Classe II simbolo aparelho		Não utilize este aparelho perto de banheiras, chuveiros, bacias ou outros recipientes que contenham água.
	Conformité Européene		Manual vermelho do operador
	Esta marca indica que este produto não deve ser descartado com outros resíduos domésticos em toda a UE. Para evitar possíveis danos ao meio ambiente ou à saúde humana causados pelo descarte não controlado de resíduos, recicle-os de forma responsável para promover a reutilização sustentável de recursos materiais. Para devolver o seu dispositivo usado, use os sistemas de devolução e coleta ou entre em contato com o revendedor onde o produto foi comprado. Eles podem levar este produto para reciclagem ambientalmente segura.		

GARANTIA: 2 ANOS



ITALIA MARKET SRL  
VIA DELLE INDUSTRIE, 9/1 20883 MEZZAGO(MB), ITALIA  
P.IVA: IT10502730962



---

**[HTTP://WWW.AIGOSTAR.COM](http://www.aigostar.com)**

MADE IN P.R.C